

PROMASTOP®-W Пожарозащитна лента Указания за работа с продукта

Запълващо уплътнение



PROMASTOP®-W Пожарозащитна лента



PROMASTOP®-W е затварящо устройство за тръби. Лентата може да се поставя на място върху тръби с всякакъв диаметър. PROMASTOP®-W осигурява защита срещу разпространението на огън и дим.

Обща информация

- PROMASTOP®-W е подходяща единствено за вградени инсталации.
- При тръби и тръби с горима изолация, поставете PROMASTOP®-W на едно ниво или с 5 mm извън преградния елемент, в подове - от долната страна и в стени - двустранно.
- За композитни тръби от пластмаса и алуминий, поставете PROMASTOP®-W двустранно на едно ниво с подовите и стените, освен за тръби Pipelife Radopress – поставете PROMASTOP®-W от долната страна на пода.
- Броят на слоевете трябва да се има предвид. (виж ЕТО, класификационния протокол или етикета на опаковката)
- Оставете достатъчно пространство около инсталациите за поставяне на пожарозащитното запълващо уплътнение. В противен случай, такова пространство трябва да се създаде в последствие.
- Категорията на употреба е Тип X; Продукти предназначени за употреба в условия на атмосферни въздействия.
 - Категория X – предназначени за употреба в условия на атмосферни влияния (това означава, че съгласно TR 024:2009, продуктът преминава изпитвания при различни атмосферни условия - температури между -20 °C и +70 °C, с излагане на UV и дъжд). Прекият контакт с влагата може да доведе до увреждане на повърхността на набъбващия слой; поради тази причина препоръчваме продуктът да не се излага на директен контакт с влага.

Информация за монтаж на системата

За допълнителна информация относно монтажа около тръби, моля проверете в ЕТО, класификационните протоколи или Ръководството.

Информация за безопасността

Информационният лист за безопасност е наличен при поискване.

Пластмасови тръби					
Тръба Ø (mm)	Слоеве		Дължина на лентата (mm)		
	U/C и U/U	U/C	U/U	U/C	U/U
32		1	2	≥ 122	≥ 263
40		1	3	≥ 146	≥ 498
50		1	3	≥ 185	≥ 600
56		1	3	≥ 200	≥ 645
63		1	3	≥ 220	≥ 710
75		2	4	≥ 535	≥ 1135
90		2	4	≥ 630	≥ 1320
110		2	5	≥ 750	≥ 2000
125		3	5	≥ 1295	≥ 2245
140		4	6	≥ 1950	≥ 3035
160		4	6	≥ 2195	≥ 3390

Указания за монтаж в преминаване от минерална вата с PROMASTOP®-CC и PROMASTOP®-I

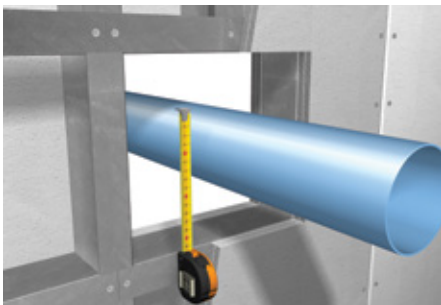

1. Измерете външния диаметър на тръбата (монтажът може да се извърши в запълващо уплътнение от минерална вата, изпълнете всички необходими стъпки и пробийте дупка в сърцевината, като след това прескочете т. 4, 5 и 11).



2. Определете броя на слоевете лента (вижте таблицата на първа страница).



3. Отрежете необходимата дължина.

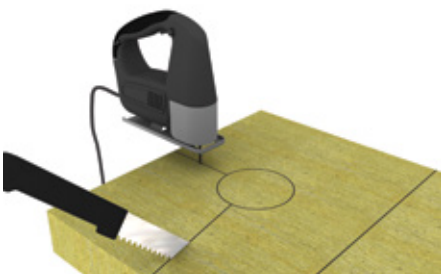

4. Ако се монтира в запълващо уплътнение от PROMASTOP®-CC или PROMASTOP®-I, отрежете плочите минерална вата по точния размер.

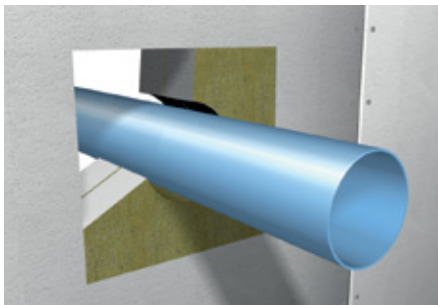

5. Поставете плочите минерална вата (За по-подробно описание виж Указанията за монтаж на PROMASTOP®-I или PROMASTOP®-CC).

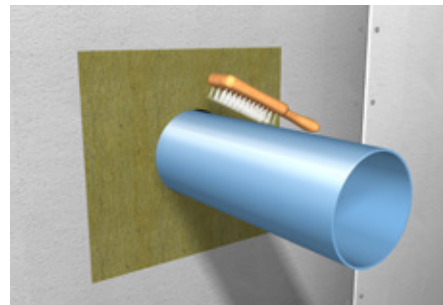

6. Почистете отвора и преминаващите инсталации.



7. Издърпайте предпазната лента на самозалепващия слой.

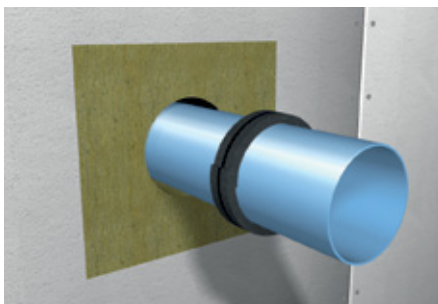

8. Увийте около тръбата, за предпочитане с набъбващата повърхност към тръбата.

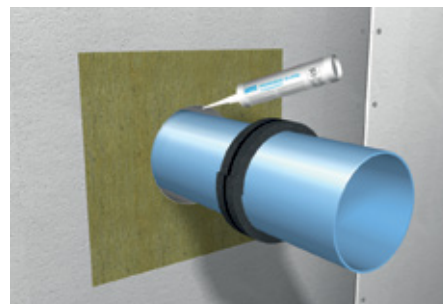

9. За закрепване на PROMASTOP®-W в стена/под, между отвора и основата поставете PROMASEAL®-A, PROMASEAL®-AG, PROMASTOP®-CC или PROMASTOP®-I.

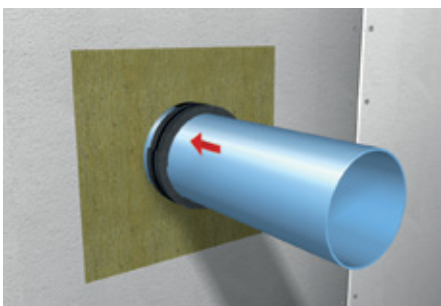

10. PROMASTOP®-W трябва да се постави на едно ниво със запълващото уплътнение или повърхността на стената, максимум 5 mm пред стената/пода.

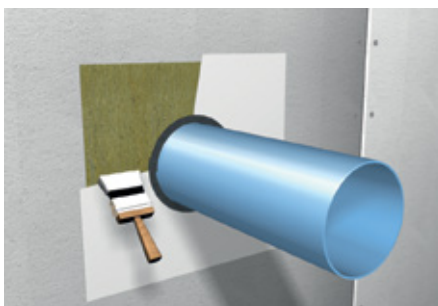

11. Завършете запълващото уплътнение съгласно Указания за монтаж на PROMASTOP®-I или PROMASTOP®-CC. Не боядисвайте лентата отгоре с боя или мазилка.

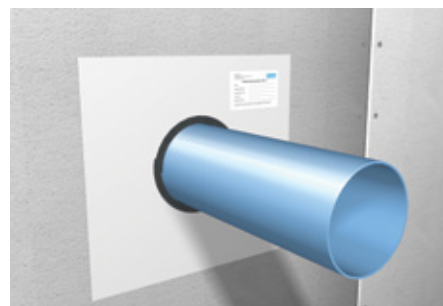

12. Поставете обозначителен етикет.

Указания за монтаж около стоманени тръби с горима изолация



1. Определете броя на слоевете лента (вижте таблицата на първа страница).



2. Отрежете необходимата дължина.

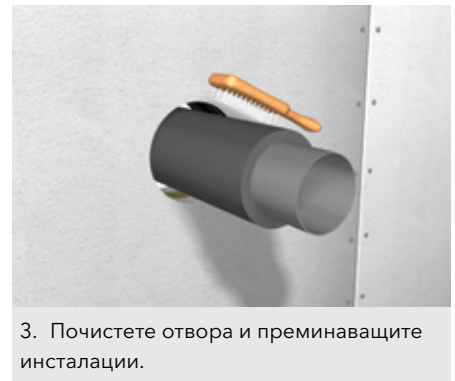

3. Почистете отвора и преминаващите инсталации.



4. Издърпайте предпазната лента на самозалепващия слой.



5. Увийте около тръбата, за предпочитане с набъбващата повърхност към тръбата.



6. За закрепете на PROMASTOP®-W в стена/под, между отвора и основата поставете PROMASEAL®-A, PROMASEAL®-AG, PROMASTOP®-CC или PROMASTOP®-I.



7. PROMASTOP®-W трябва да се постави на едно ниво със запълващото уплътнение или повърхността на стената, максимум на 5 mm пред плоскостта на стената/пода.

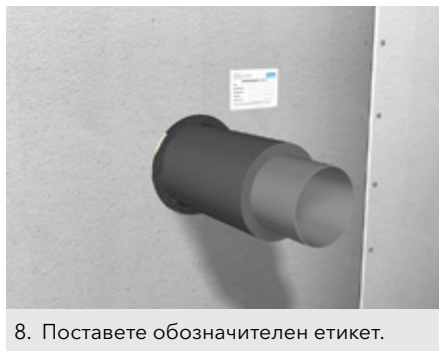

8. Поставете обозначителен етикет.

Указания за монтаж в масивен под



1. Определете броя на слоевете лента (вижте таблицата на първа страница).



2. Отрежете необходимата дължина.



3. Почистете отвора и преминаващите инсталации.



4. Издърпайте предпазната лента на самозалепващия слой.



5. Увийте около тръбата.



6. За типове U/U - използвайте перфорирана метална лента за оформянето на куката; в PROMASTOP®-W вмъкнете две куки, покриващи цялата ширина от 50 mm; за типове U/C не са необходими куки.

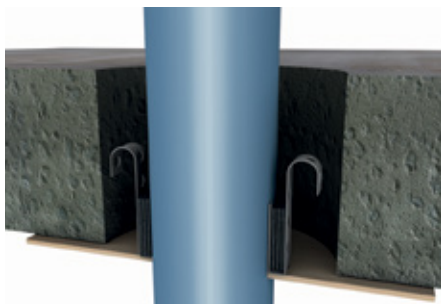

7. PROMASTOP®-W трябва да се постави на едно ниво с кофража. Минимална дължина на куката - 75 mm, с радиус от горната страна 6-10 mm.

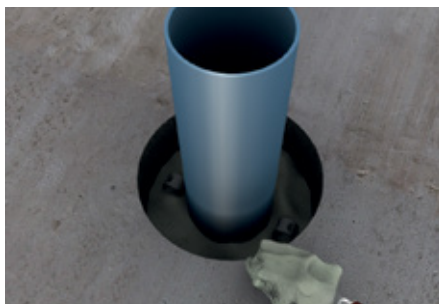

8. Затворете оставащия отвор с PROMASTOP®- VEN или PROMASTOP®-M.



9. Загладете повърхността; Поставете обозначителен етикет.

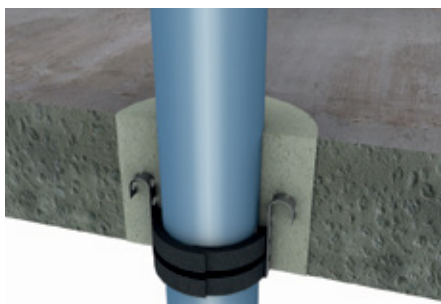

Напречен разрез

Указания за монтаж в дървен под



1. Определете броя на слоевете лента (вижте таблицата на първа страница).



2. Отрежете необходимата дължина.



3. Почистете отвора и преминаващите инсталации.



4. Издърпайте предпазната лента на самозалепващия слой.

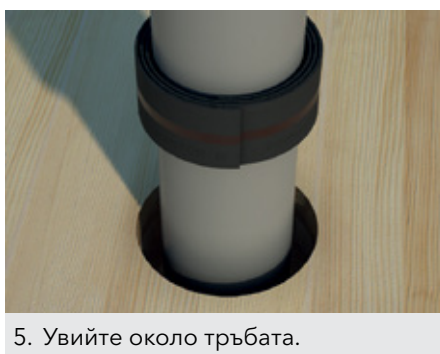

5. Увийте около тръбата.

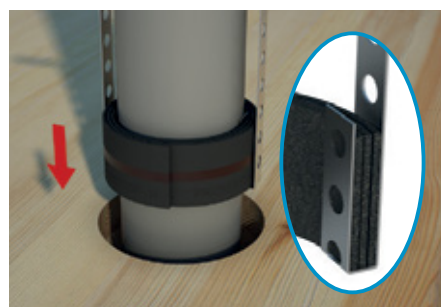

6. Използвайте перфорирана метална лента за да оформите кука; в PROMASTOP®-W вмъкнете две куки, покриващи цялата ширина от 50 mm.

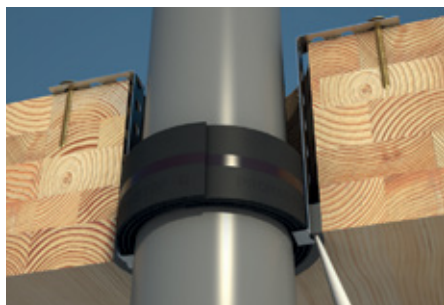

7. PROMASTOP®-W трябва да се монтира на едно ниво с долната повърхност на пода и да се фиксира с винтове към куките; Запълнете фугата с PROMASEAL®-AG.

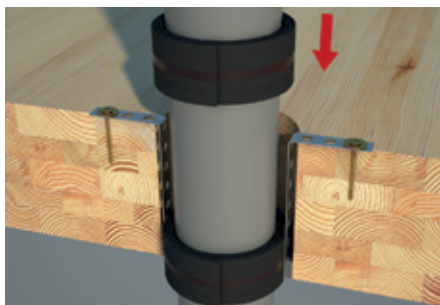

8. Поставете другите слоеве лента.

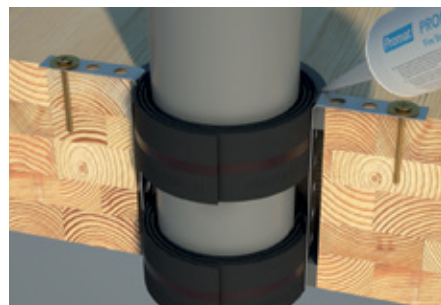

9. Изравнете PROMASTOP®-W с горното ниво на пода и запълнете фугата с PROMASEAL®-AG.



10. Поставете обозначителен етикет.

Продуктите трябва да се използват съгласно разпоредбите за строителните материали като цяло и в частност за продуктите за пожарозащита, едновременно с приложимите националните изпитвателни сертификати и одобрения и в съответствие с приложимите национални строителни наредби. С продуктите могат да работят единствено обучени професионалисти с необходимите знания и единствено след задълбочен преглед на ръководствата за монтаж, информационните листи за безопасност, националните сертификати от изпитвания и одобрения. За допълнителна информация относно как и къде да използвате този продукт, моля направете справка в ръководството на Promat или се свържете с местния офис на Promat. Всички необходими документи могат да се получат безплатно от местния офис на Promat. За страни извън Европейския съюз са на разположение отделни ръководства. Ако са ви необходими, моля свържете се с нас.



Румъния (централен офис)
Etex Building Performance S.A.

Str. Vulturilor Nr. 98, етаж 5
030857 Букурещ
Т +40 31 224 01 00
F +40 31 224 01 01
E info.ro@promat-see.com
www.promat-see.com

България

М +359 878 81 51 05
E info.bg@promat-see.com
www.promat-see.com