

Kalsi

No.1
di Indonesia

*Pelopor Brand & Teknologi papan fibersemen
100% Bebas Asbes No.1 di Indonesia.



Plafon



Partisi



Siding Plank



Dek Lantai



Dinding Luar



Lantai

CALL CENTER:
0-800-11-KALSI (52574)

(Bebas Pulsa, Senin-Jumat, 8 Pagi- 5 Sore)

 @kalsi.co.id  @kalsi

 @kalsi.co.id  @kalsi_id  kalsi.co.id

etex inspiring ways
of living

PT Etex Building Performance Indonesia adalah produsen papan fiber semen terkemuka di Indonesia selama lebih dari 40 tahun

PT Etex Building Performance Indonesia didirikan pada tahun 1972 dan mulai beroperasi pada 1973. Keahlian, sistem pengembangan mutu, dan pengalaman PT Etex Building Performance Indonesia selama lebih dari 40 tahun di bidang material bangunan memberikan solusi untuk proyek konstruksi kering Anda. PT Etex Building Performance Indonesia sangat memuaskan pelanggannya dan mengikuti perkembangan teknologi terkini di pabrik yang berlokasi di Gresik, Jawa Timur. Sebuah pabrik baru di Karawang, Jawa Barat, yang direncanakan akan mulai produksi pada akhir 2014 akan menggunakan teknologi Eropa terkini untuk produksi dan finishing papan serat semen dan hal ini akan menetapkan standard baru untuk papan bangunan berkualitas. Produk-produk PT Etex Building Performance Indonesia-anaman bagi kesehatan, tahan lama, dan berkualitas. Produk-produk kami sudah terkenal akan kekuatan, kelenturan, dan kemudahannya untuk dipasang. Produk-produk KALSI dan ETER diproduksi tanpa menggunakan serat asbes. PT Etex Building Performance Indonesia adalah perusahaan pertama di Indonesia yang menggunakan teknologi bebas asbes untuk papan bangunan. Produk kami sangat terpercaya, mereka dapat dipotong untuk menyesuaikan ukurannya tanpa harus mengeluarkan banyak tenaga, aman bagi kesehatan penghuni bangunan yang menggunakan KALSI dan ETER. Produk-produk kami sangat terpercaya dan dikenal sebagai papan bangunan berkualitas di seluruh Indonesia dan Asia Tenggara. Produk-produk ETER dipakai sebagai atap untuk rumah hunian, industri, dan pertanian. Produk-produk merk KALSI diaplikasikan untuk langit-langit, dinding pemisah, dinding luar, listplank, dan lantai. Kantor pusat dan pabrik PT Etex Building Performance Indonesia terletak di Gresik – Jawa Timur; tidak jauh dari Surabaya yang merupakan ibukota propinsi Jawa Timur. Aktivitas penjualan di Indonesia dicapai melalui jaringan distributor yang tersebar di tanah air. PT Etex Building Performance Indonesia juga mengekspor papan bebas asbes ke Asia Tenggara.

Etex Group pemegang saham terbesar PT. Etex Building Performance Indonesia

4 usaha utama Etex adalah: dinding luar dan papan bangunan serat semen dan plester, atap, perlindungan terhadap api, lantai keramik, dan ubin dinding. Di Belgia (kantor pusat), Etex memiliki 3 lokasi produksi dan 2 lokasi pusat penelitian dan pengembangan produk. Etex juga memiliki operasi penjualan di seluruh Asia dan manufaktur di Australia, Cina, dan Jepang. Kantor pusat regional dipusatkan di Kuala Lumpur. Etex merupakan perusahaan yang terus menerus berperan di bidang solusi dan bahan bangunan.



Aplikasi



No.1
di Indonesia
*Pelester Brand & Teknologi papan fiberolesman
100% Bebas Asbes No. 1 di Indonesia.

Kalsi
Eter

- ① Aplikasi plafon
KalsiRata 3
KalsiBoard Ling 3.5
KalsiBoard Ling 4
KalsiBoard Ling 4.5
KalsiBoard Ling 6
- ② Aplikasi partisi
KalsiPart 8
KalsiQua 8
- ③ Aplikasi dinding luar
KalsiClad 10
KalsiClad 12
- ④ Aplikasi lantai
KalsiFloor 20
- ⑤ Aplikasi siding plank
KalsiPlinth 8
KalsiPlank 8
KalsiPlank 8-Jati
KalsiPlank 9-Cedar
KalsiPlank 10-IL
KalsiPlank 10-Jati-IL
KalsiPlank 10-Meranti-IL
KalsiPlank 10-Fascia
KalsiPlank 12-Fascia
- ⑥ Aplikasi dek lantai
KalsiDeck 20-Meranti
KalsiDeck 20-Meranti-VL
- ⑦ Aplikasi anak tangga
KalsiStair 20-Meranti
- ⑧ Aplikasi atap gelombang
Eter6 5
Eter6 6
Eter11 3.5
Eter14 4

Sistem Konstruksi Ringan



Sebagai salah satu produsen bahan bangunan terbesar dan terdepan di Indonesia, PT Etex Building Performance Indonesia selalu mengikuti dan memperhatikan segala perubahan dan kecenderungan yang terjadi di dunia industri bahan bangunan. PT Etex Building Performance Indonesia dengan produk andalannya KALSI, yaitu produk papan bangunan 100% bebas asbes berteknologi khusus dari Etex Company - Belgia telah menjadi pemain utama dalam memegang peranan penting dalam mengembangkan solusi-solusi yang berbeda pada Sistem Konstruksi Ringan atau "Lightweight Construction System". Konsep sistem konstruksi ini telah tersebar luas di banyak negara maju di dunia seiring dengan perkembangan teknologi di bidang perumahan dan rancang bangun. Hal ini dilatar belakangi dari keuntungan-keuntungan yang diperoleh dari sistem tersebut seperti ekonomis, instalasi / pemasangan yang cepat dan tingkat keamanan yang tinggi. Sistem konstruksi ini meliputi beberapa sistem aplikasi seperti aplikasi plafon, partisi dan dinding luar. Tiap-tiap sistem aplikasi terdiri dari beberapa komponen seperti rangka, instalasi listrik / air dan terakhir dilapisi oleh produk Kalsi sebagai pelapis luar. Keseluruhan komponen ini secara utuh memberikan dukungan struktural terhadap bangunan. Hasil yang diperoleh dari penggunaan sistem ini sangat ekonomis, bersih, cepat, relatif tahan terhadap gempa, daya tahan yang baik dan proses pengerjaan yang ringkas / sederhana.

Keuntungan Kalsi



Anti Jamur



Tahan Air



Tahan Rayap



Tahan Api



Tahan Benturan



Kedap Suara



Fleksibel



Ketebalan Beragam



Dimensi Stabil



Mudah Dikerjakan



Mudah Dicat

FAQ.

Siapa sih di balik keunggulan teknologi papan Kalsi?

Papan Kalsi adalah produksi dari PT Etex Building Performance Indonesia yang telah berpengalaman lebih dari 40 tahun di Indonesia dan memiliki akses teknologi dari Etex Company Belgia yang telah berpengalaman 100 tahun lebih di industri bahan bangunan di dunia. Setiap proses produksi papan Kalsi di bawah pengawasan ketat berstandar Eropa dan diawasi langsung oleh tenaga ahli dari Eropa pada fasilitas produksi di kota Gresik maupun di Kota Karawang. Sehingga mutunya terjamin hingga sampai di tangan pelanggan.

Kenapa papan Kalsi ramah lingkungan?

Papan Kalsi di produksi dari material yang berkualitas tinggi dan ramah lingkungan, seperti air, semen, pasir silika dan serat selulosa yang alami, serta yang paling penting bersertifikat 100% Bebas Asbes, sama sekali tidak mengandung segala jenis asbes crisotile, amosite, chrocidolite serta jenis asbes lainnya. Sehingga papan Kalsi layak mendapatkan sertifikat produk hijau dari GREEN LABEL SINGAPORE.

Apa sih teknologi Autoclave itu?

Adalah teknologi yang digunakan pada proses pembuatan papan Kalsi, teknologi yang didatangkan khusus dari Etex Company Belgia. Peran teknologi ini adalah membuat material papan Kalsi menjadi homogen dan kering sempurna dengan proses tekanan dan temperatur tinggi yang canggih.

Kenapa papan Kalsi Anti Jamur dan Tahan Rayap?

Karena material papan Kalsi terbuat dari campuran bahan-bahan berkualitas dan diproses dengan menggunakan teknologi autoclave dari Belgia yang canggih, sehingga tidak akan ditumbuhi jamur dan tidak disukai rayap.

Kenapa papan Kalsi tidak rusak bila terkena Air?

Papan Kalsi dihasilkan dari proses pengeringan yang sempurna menggunakan teknologi autoclave sehingga bila terkena air/basah tidak akan merusak material papan Kalsi dan akan kembali seperti sedia kala setelah kering serta tidak mengurangi kekuatannya.

Kenapa papan Kalsi Tahan Api dan Tahan Benturan ?

Karena keunggulan materialnya papan Kalsi ketika terkena api tidak akan menyebarkan nyala api sehingga meminimalisir resiko sebaran api. Performa ketahanan terhadap benturan papan Kalsi lebih baik bila di bandingkan dengan material lain seperti gipsum dan triplek.

Kenapa papan fleksibel tidak mudah pecah dan mudah dikerjakan ?

Papan Kalsi fleksibel tidak mudah pecah karena 100% Bebas Asbes, seratnya di gantikan oleh serat selulosa dari pohon pinus yang terbaru sehingga tidak getas aman bila disimpan tanpa resiko pecah. Papan Kalsi mudah di potong, dilubangi, di sekrup maupun di paku karena papan Kalsi tergolong papan medium density yang memiliki karakter sangat kuat tetapi tetap fleksibel mudah di kerjakan, berbeda dengan papan low density yang kaku berpori tinggi mudah patah serta papan high density yang sangat-sangat kuat dan kaku serta getas mudah pecah.

Keunggulan Kalsi dibanding solusi lain

		PAPAN GYPSUM	PAPAN TRIPLEK	PAPAN FIBERSEMEN MENGANDUNG ASBES
100% Bebas Asbes	✓ Ya	✓ Ya	✓ Ya	✗ Tidak
Anti Jamur	✓ Ya	✗ Tidak	✗ Tidak	✓ Ya
Tahan Air	✓ Ya	✗ Tidak	✗ Tidak	✓ Ya
Tahan Rayap	✓ Ya	✗ Tidak	✗ Tidak	✓ Ya
Tahan Api <small>(tidak menyebarkan nyala api)</small>	✓ Ya	✗ Tidak	✗ Tidak	✓ Ya
Fleksibel <small>(ketebalan 3-8mm dapat di lengkung)</small>	✓ Ya	✓ Ya	✓ Ya	✗ Tidak
Dimensi Stabil <small>(tidak berubah bentuk)</small>	✓ Ya	✓ Ya	✗ Tidak	✗ Tidak
Tahan Benturan	✓ Ya	✗ Tidak	✓ Ya	✓ Ya
Mudah Dikerjakan	✓ Ya	✓ Ya	✗ Tidak	✗ Tidak

Cara mengidentifikasi papan Kalsi yang asli

1.

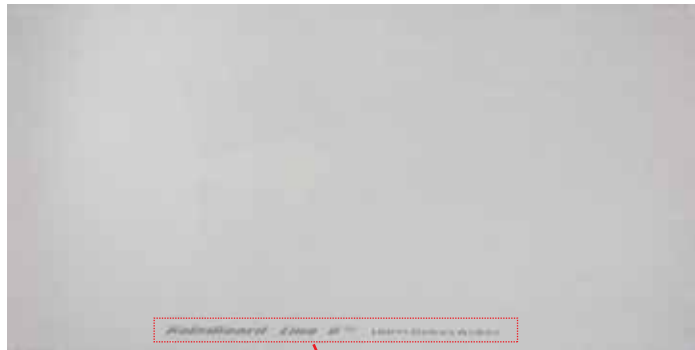

(Bagian depan)



Pastikan produk Kalsi memiliki cetakan (print) pada bagian depan yaitu nama produk dan 100% Bebas Asbes.

2.



(Bagian belakang)

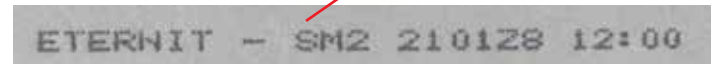

Pada bagian belakang Kalsi tercetak identifikasi:

- Nama Perusahaan (Eternit)
- Mesin yang digunakan
- Tanggal dan waktu pembuatan

Petunjuk khusus pemasangan

Mohon mengikuti segala petunjuk dan aturan pemasangan yang benar seperti jarak rangka, jarak paku dll, agar produk dapat terpasang dengan sempurna. Hal ini untuk menghindari adanya pergerakan / pergeseran yang terjadi yang diakibatkan oleh beberapa faktor seperti faktor pada saat proses pemasangan, pemeliharaan maupun faktor dari lingkungan luar yang dapat menyebabkan ketidaksempurnaan pada sistem. Untuk mendapatkan permukaan yang rata, mohon pastikan rangka yang akan ditutup dengan papan KALSI telah sesuai dengan rekomendasi pabrik pembuatnya. Struktur rangka yang tidak stabil akan menimbulkan permasalahan di kemudian hari, terutama pergerakan struktur yang dapat menyebabkan retak pada sambungan.



Aksesoris Kalsi

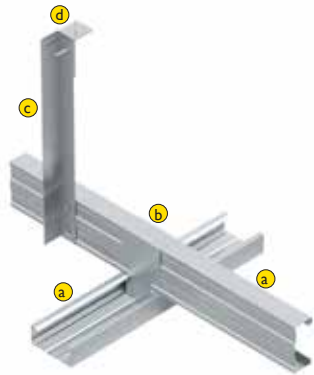

RANGKA METAL FURING

Untuk sistem plafon gantung

a **KalsiFuring MCR**

Profil universal untuk main runner sekaligus cross runner

b **KalsiFuring MJC**

Joint clip untuk main runner & cross runner

c **KalsiFuring AMP**

Metal angle untuk hanger & wall angle

d **KalsiFuring LB**

L-Bracket untuk penggantungan

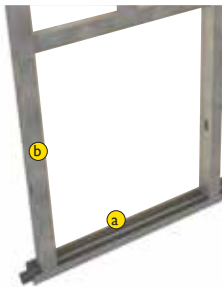

RANGKA METAL FRAME

Untuk sistem partisi ruangan

a **KalsiFrame MT-51**

Metal track lebar 51 mm

b **KalsiFrame MS-51**

Metal Stud lebar 51 mm



JOINT TAPE (Self Adhesive)

Untuk memperkuat sambungan

KalsiTape FG-50

Isolasi penguat sambungan pada papan Kalsi (Self adhesive fibre glass) lebar 50 mm panjang 50 m



PAKU SPESIAL

Kepala Pipih & Lebar

Untuk mengikat ke rangka kayu

KalsiNail 3-4.5

Paku spesial untuk papan ketebalan 3-4.5 mm



SEKRUP PLAFON

Untuk mengikat kerangka metal furing

KalsiScrew CE-XS

KalsiScrew CE-S

KalsiScrew CE

Sekrup dengan panjang 1 inch, untuk papan ketebalan 3,5,4, 4,5, 6 mm



SEKRUP PARTISI,

LISTPLANK & DINDING LUAR

Untuk mengikat kerangka metal

KalsiScrew PC

Sekrup dengan panjang 1 inch, Untuk papan ketebalan 8-12 mm



SEKRUP LANTAI

Untuk mengikat kerangka metal

KalsiScrew FL

Sekrup dengan panjang 1 1/4 inch, untuk papan ketebalan 20 mm



KOMPON MULTIGUNA

Untuk aplikasi plafon rangka metal dan partisi ruang dalam

KalsiKompon IN-F



KOMPON KHUSUS SAMBUNGAN

Untuk aplikasi plafon rangka metal dan partisi ruang dalam

KalsiJoint Compound

20 Kg/5Kg



SEALANT EKSTERIOR

KalsiSeal

SikaFlex 104



KalsiPlank

Aplikasi siding plank dan listplank

KALSI Plank adalah papan dekoratif untuk pelapis dinding luar dan dinding dalam bangunan dengan varian ketebalan 8 mm, 9mm dan 10mm. Untuk hasil akhir yang optimal, mohon mengikuti petunjuk pemasangan dengan benar. Untuk penyelesaian akhir gunakanlah produk cat yang sesuai (contoh: cat berbahan dasar air dan minyak yang khusus digunakan untuk aplikasi luar). Gunakan rangka KALSI Frame untuk hasil yang lebih optimal, bila menggunakan rangka kayu, lindungi kayu dengan cat atau lapisan pelindung agar kayu tidak lapuk dan dimakan rayap. Pastikan Anda mendapatkan produk KALSIPlank yang asli dengan memeriksa label printing yang tercetak disetiap sisinya.

Fitur unggulan:

- Varian fitur profil tepian yang beragam (PROFIL SIKU dan PROFIL INTER-LOCKING).
- Varian tekstur permukaan yang beragam (tekstur KALSI, tekstur JATI, tekstur MERANTI dan tekstur CEDAR)
- Bermacam varian ketebalan 8mm, 9mm dan 10mm.
- Varian panjang produk yang beragam, 3m dan 4m.

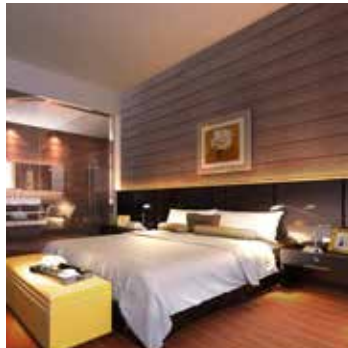

KalsiPlank Profil Siku

KalsiPlinth 8 KalsiPlank 8 KalsiPlank 9



KalsiPlank 8-Jati



KalsiPlank 9-Cedar



Ukuran standar

	Tebal (mm)	Lebar (mm)	Panjang (mm)	Berat (kg)
KalsiPlinth 8	8	100	3000	3.4
KalsiPlank 8	8	200	3000	6.8
	8	300	3000	10.2
KalsiPlank 8-Jati	8	200	3000	6.8
	8	300	3000	10.2
KalsiPlank 9	9	200	4000	10.2
KalsiPlank 9-Cedar	9	200	4000	10.2

KalsiPlank Profil Interlocking (IL)

KalsiPlank 10-IL



KalsiPlank 10-Jati-IL



KalsiPlank 10-Meranti-IL

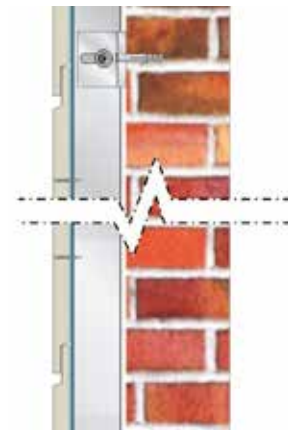

Ukuran standar

	Tebal (mm)	Lebar (mm)	Panjang (mm)	Berat (kg)
KalsiPlank 10-IL	10	200	3000	8.5
KalsiPlank 10-Jati-IL				
KalsiPlank 10-Meranti-IL				

KalsiPlank 10-Fascia KalsiPlank 12-Fascia Listplank profil



Tebal (mm)	Lebar (mm)	Panjang (mm)	Berat (kg)
10	200	3000	8.5
12	150	3000	7.9



KalsiDeck

Papan untuk aplikasi dek lantai

KALSIDeck adalah papan pengganti kayu dek lantai dengan ketebalan 20mm bertekstur meranti untuk aplikasi interior maupun eksterior pada rumah, apartemen dan bangunan-bangunan umum. Terdapat pula varian KALSIDeck 20 dengan profil V-Line (garis bagi memanjang) pada aplikasi dek lantai yang menghasilkan tampilan artistik. Diaplikasikan dengan memasang sekrup KALSIScrew FL pada rangka baja (desain disesuaikan dengan beban hidup dan parameter lainnya).

Keunggulannya adalah kuat, handal, sistem pemasangan yang mudah, bersih, fleksibel dan 100% bebas asbestos. Produk ini diaplikasikan dengan KALSIScrew FL pada rangka metal. Untuk penyelesaian akhir gunakan produk yang sesuai (contoh: cat berbahan dasar air/minyak yang khusus digunakan untuk aplikasi eksterior).

KalsiDeck 20-Meranti



KalsiDeck 20-Meranti-VL



Ukuran standar

	Tebal (mm)	Lebar (mm)	Panjang (mm)	Berat (kg)
KalsiDeck 20-Meranti				
KalsiDeck 20-Meranti-VL	20	200	2400	13.6

KalsiPlank

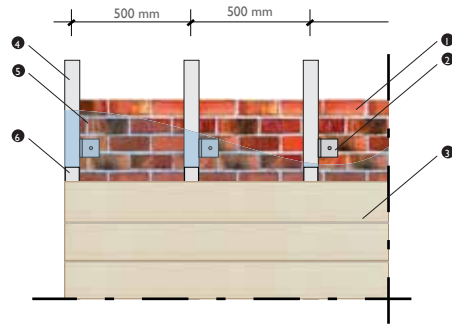

APLIKASI RANGKA

KalsiPlank 9 KalsiPlank 9-Cedar

KETERANGAN

- 1 Dinding bata
- 2 Bracket metal (adjustable)
└ 50.50.5 mm
- 3 **KalsiPlank**
- 4 Hollow galvanis \varnothing 40.40.1,4 mm
- 5 Lapisan pencegah uap air (vapor barrier)
- 6 Lapisan penahan air (seng, PVC atau aspal)

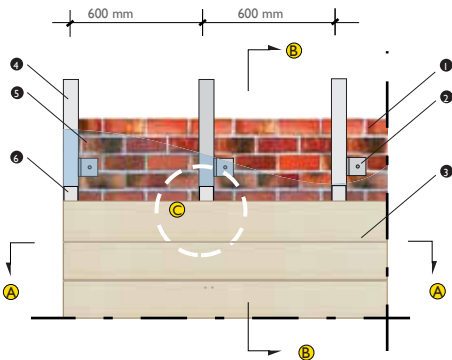

APLIKASI RANGKA

KalsiPlank 8 KalsiPlank 8-Jati KalsiPlank 10-IL KalsiPlank 10-Jati-IL KalsiPlank 10-Meranti-IL

KETERANGAN

- 1 Dinding bata
- 2 Bracket metal (adjustable)
└ 50.50.5 mm
- 3 **KalsiPlank**
- 4 Hollow galvanis \varnothing 40.40.1,4 mm
- 5 Lapisan pencegah uap air (vapor barrier)
- 6 Lapisan penahan air (seng, PVC atau aspal)

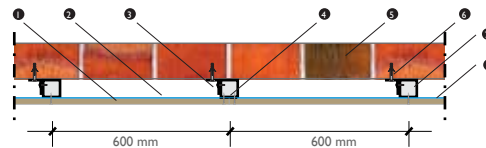

DETIL POTONGAN A-A

KETERANGAN

- 1 **KalsiScrew PC***
- 2 Lapisan pencegah uap air (vapor barrier)
- 3 Bracket metal (adjustable)
└ 50.50.5 mm
- 4 Lapisan penahan air (seng, PVC atau aspal)
- 5 Dinding bata
- 6 Sekrup angkur
- 7 Hollow galvanis \varnothing 40.40.1,4 mm
- 8 **KalsiPlank**

KalsiDeck

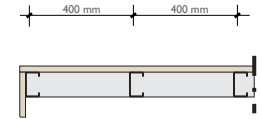
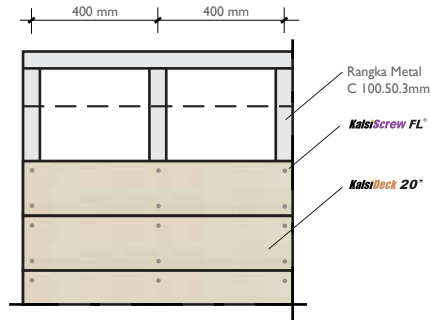

Instalasi Umum:

Jarak antar rangka struktur maksimal 400mm. Aplikasi pada bangunan publik jarak antar rangka struktur maksimal 300mm

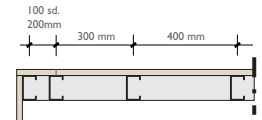
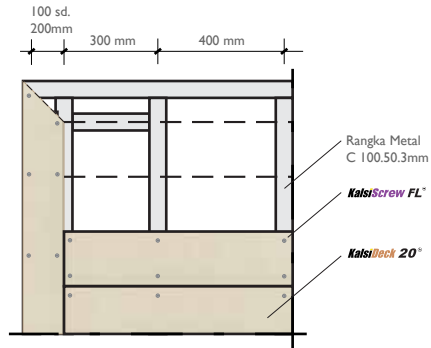

Instalasi dengan sambungan sudut:

Jarak antar rangka struktur maksimal 400mm. (Dengan tambahan rangka penopang papan pemanis sudut) Aplikasi pada bangunan publik jarak antar rangka struktur maksimal 300mm

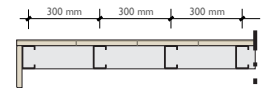
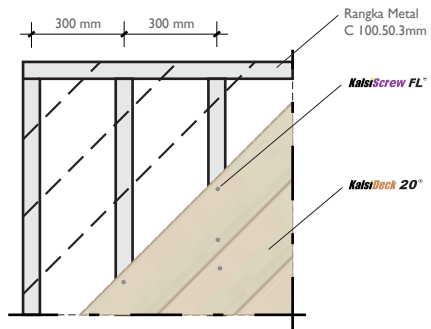

Instalasi Melintang (45°):

Jarak antar rangka struktur maksimal 300mm. Pada aplikasi sudut yang lebih ekstrim jarak antar rangka struktur disarankan <300mm

Plafon

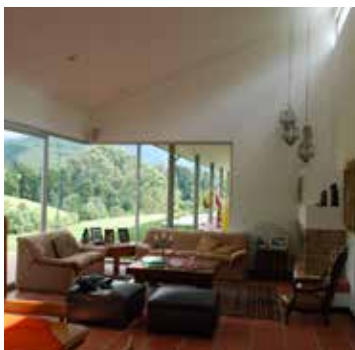
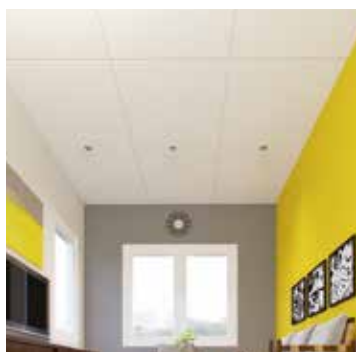
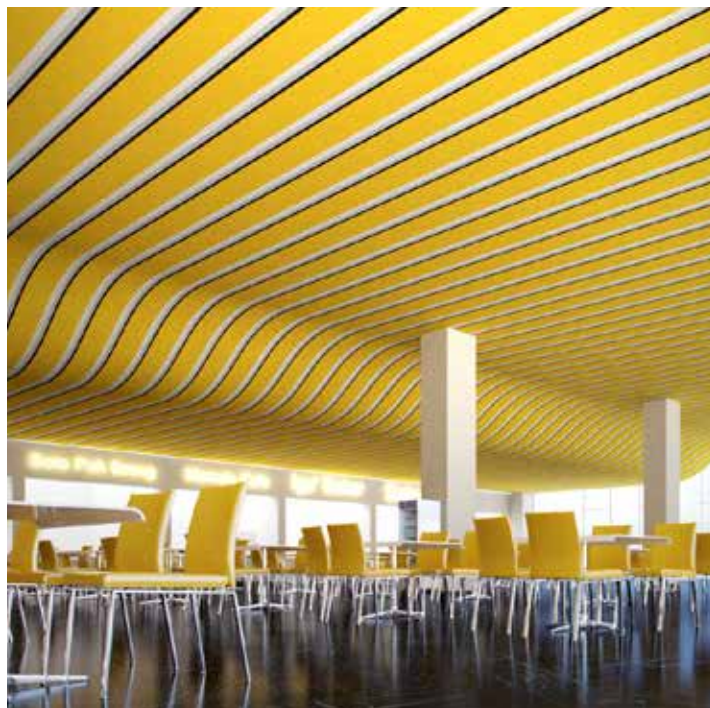

KalsiRata 3

KALSIRata 3 adalah papan bangunan dengan ketebalan 3mm, cocok digunakan untuk plafon dalam ruangan, disarankan pengaplikasiannya menggunakan paku KALSINail 3-4,5 pada plafon rangka kayu. Sambungan antar papan sebaiknya dibiarkan terbuka (visible joint). KALSIRata 3 merupakan solusi ekonomis dan kuat pengganti papan triplek.

Tebal (mm)	Lebar (mm)	Panjang (mm)	Berat (kg)
3	1000	1000	4.3
3	500	1000	2.2
3	1000	2000	8.6
3	500	2000	4.3

KalsiBoard Ling 3.5

KALSIBoard Ling 3.5 adalah papan dengan ketebalan 3.5 mm, cocok dipergunakan untuk aplikasi plafon dalam ruangan, diaplikasikan menggunakan paku KALSINails 3-4,5 pada rangka kayu. Sambungan antar papan sebaiknya dibiarkan terbuka (visible joint).

Tebal (mm)	Lebar (mm)	Panjang (mm)	Berat (kg)
3.5	1220	2440	14.8
3.5	1200	2400	13.3

KalsiBoard Ling 4

KALSIBoard Ling 4 merupakan papan plafon dengan ketebalan 4mm sangat cocok untuk plafon interior maupun exterior (soffit). KALSIBoard Ling 4 akan menghasilkan plafon yang rata sempurna dengan sistem sambungan tertutup (flush joint).

Tebal (mm)	Lebar (mm)	Panjang (mm)	Berat (kg)
4	1220	2440	16.6
4	1200	2400	16.4

KalsiBoard Ling 4.5

KALSIBoard Ling 4.5 merupakan papan plafon dengan ketebalan 4.5mm sangat cocok untuk plafon interior maupun exterior (soffit). KALSIBoard Ling 4 akan menghasilkan plafon yang rata sempurna dengan sistem sambungan tertutup (flush joint).

Tebal (mm)	Lebar (mm)	Panjang (mm)	Berat (kg)
4.5	1220	2440	19
4.5	1200	2400	18.4

KalsiBoard Ling 6

KALSIBoard Ling 6 merupakan papan plafon kami yang terbaik. Dengan ketebalan 6 mm sangat cocok untuk plafon interior maupun exterior (soffit). KALSIBoard Ling 4 akan menghasilkan plafon yang rata sempurna dengan sistem sambungan tertutup (flush joint). Memiliki varian tepi recessed R2 & R4 pada setiap sisi-sisinya.

Tebal (mm)	Lebar (mm)	Panjang (mm)	Berat (kg)
6	1200	2440	25.4
6	1200	2400	24.6
6	1200	2700	27.6
6	1200	3000	30.7

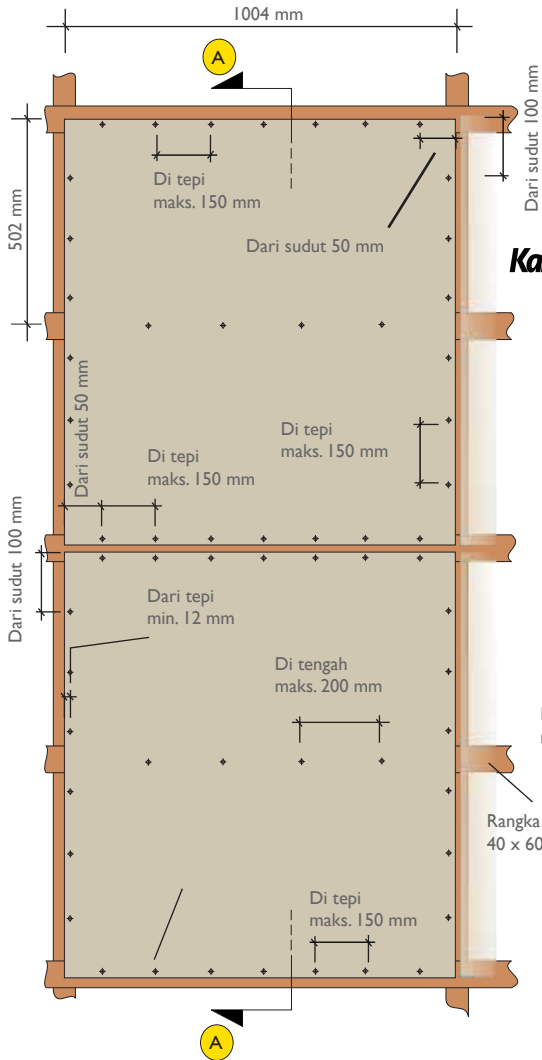

KalsiRata 3

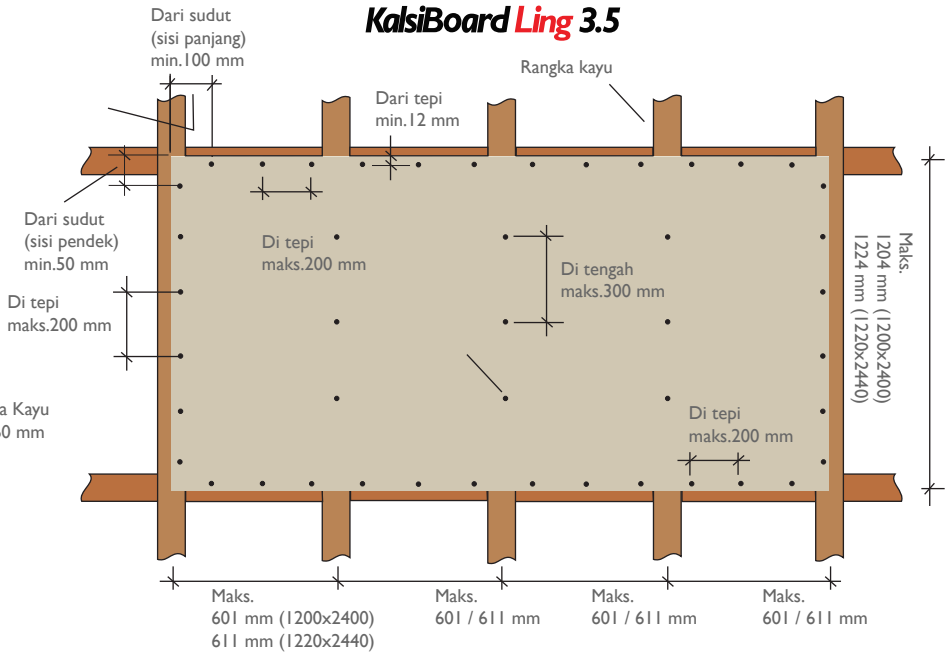
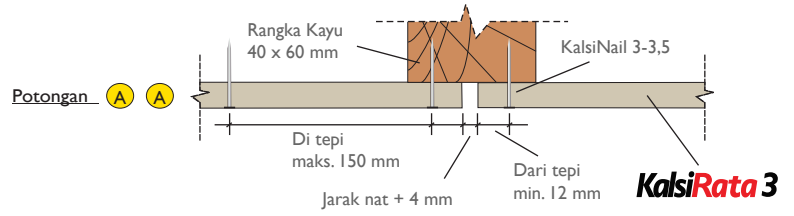

KalsiBoard Ling 3.5

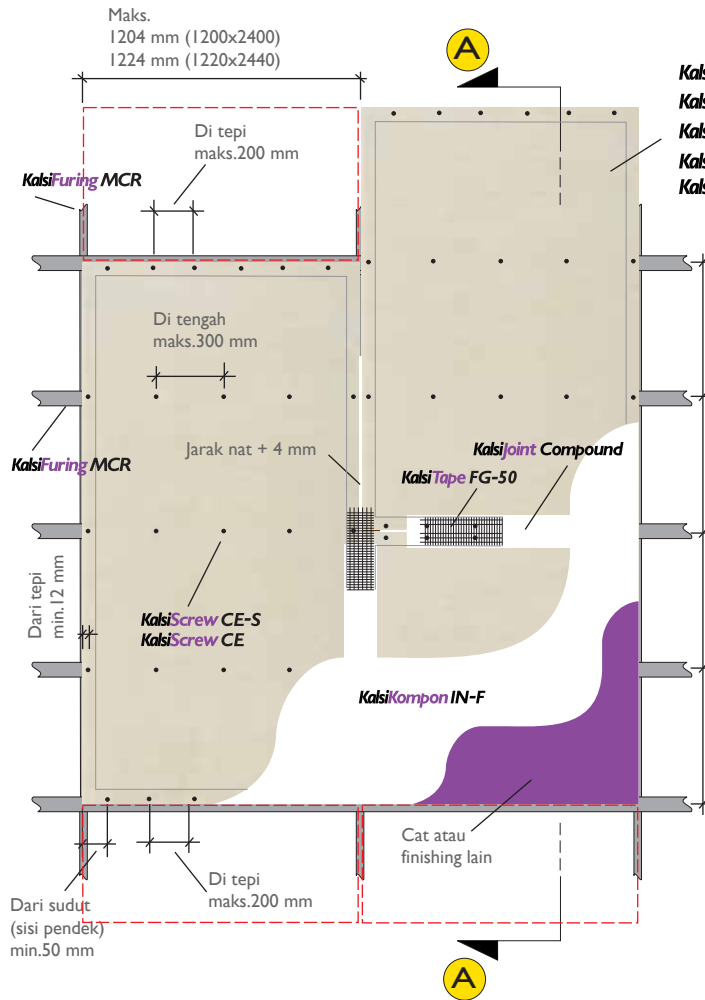

Potongan A-A / detail sambungan

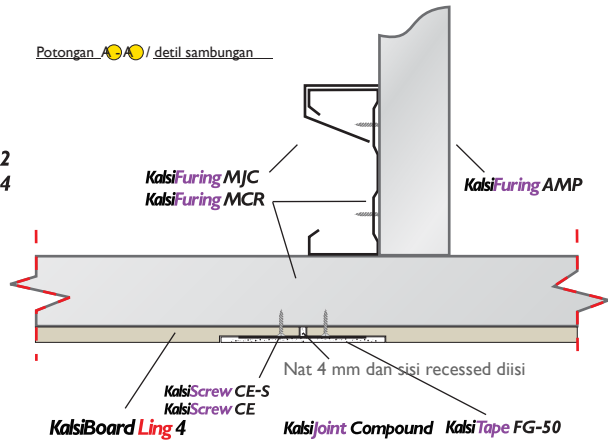

Maks.
601 mm (1200x2400)
611 mm (1220x2440)

KalsiBoard *Ling 4*
KalsiBoard *Ling 4.5*
KalsiBoard *Ling 6*
KalsiBoard *Ling 6 - R2*
KalsiBoard *Ling 6 - R4*

KalsiJoint Compound

KalsiTape *FG-50*

Langkah - langkah pengomponan:

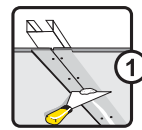

1 Isi nat 4mm dengan Kalsi Joint Compound, biarkan kering (proses pengeringan 1-2 jam).

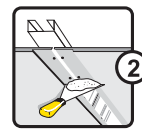

2 Aplikasikan lapisan tipis, diatas nat sambungan yang sudah kering.

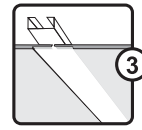

3 Pastikan menutup seluruh nat sambungan.

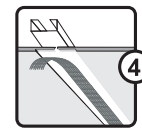

4 Pasang KalsiTape FG-50 pada lapisan tipis ketika masih basah.



5 Aplikasikan lapisan tambahan (+/-2mm), gunakan kapi lebar sampai seluruh fiber tape tertutup Kalsi Joint Compound. Biarkan Kering! Lalu amplas, rapikan.

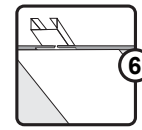

6 Aplikasikan plamir untuk menutup seluruh sistem sambungan (lebar +/-30cm).

Partisi Ruang



KalsiPart 8

Aplikasi Partisi Ruang

KALSIPart 8 adalah papan untuk aplikasi dinding dalam / partisi dengan ketebalan 8 mm. Sambungan antara papan KALSIPart 8 diaplikasikan dengan sistem sambungan terbuka atau sambungan tertutup dengan menggunakan KALSIKompon IN-F dan KALSITape FG-50. KALSIPart 8 diaplikasikan pada rangka baja KALSIFrame MT-51 dan KALSIFrame MS-51 yang dipasang sesuai rekomendasi KALSI sehingga didapat suatu sistem partisi lengkap yang memiliki daya tahan yang baik. Sistem partisi KALSIPart 8 adalah sistem partisi yang memiliki kualitas yang tinggi dan kokoh karena telah lulus uji tes laboratorium berstandar Internasional untuk performa akustik, kekuatan mekanis, dan ketahanan akan api. KALSIPart 8 juga tersedia dalam varian sudut reses 2 dan 4 (KALSIPart 8-R2 & KALSIPart 8 – R4). Pastikan Anda mendapatkan produk KALSIPart 8 yang asli dengan memeriksa label printing KALSIPart 8 di tiap sisinya.

Tebal (mm)	Lebar (mm)	Panjang (mm)	Berat (kg)
8	1220	2440	33.8
8	1200	2400	32.7
8	1200	2700	36.8
8	1200	3000	40.9

Area Basah

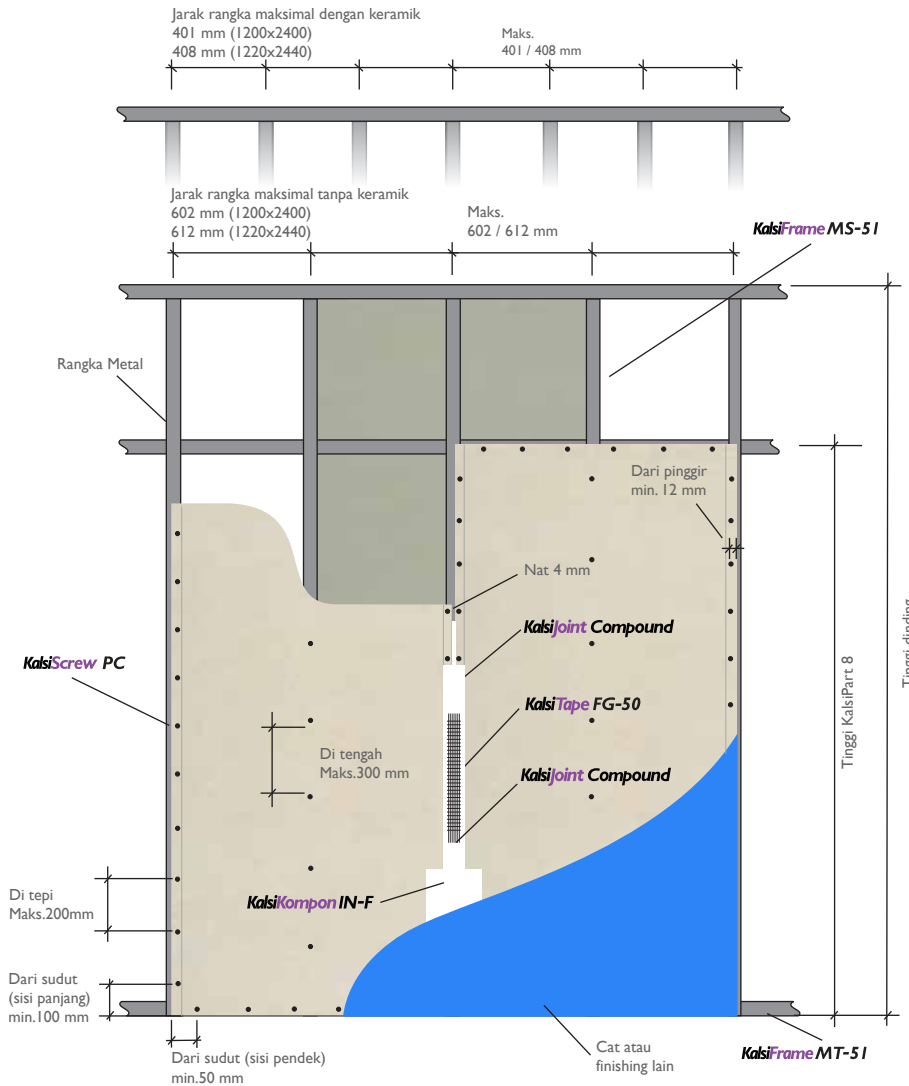

*Sistem pemasangan dinding partisi menggunakan rangka metal dengan ketentuan jarak maksimum antara rangka adalah 602 mm (1200x2400) dan 612 mm (1220x2440).

*Sistem pemasangan dinding partisi yang dipasang keramik menggunakan rangka metal dengan ketentuan jarak maksimum antar rangka 401 mm. KALSIPart 8 dibuat dengan jarak rangka 401 mm cukup mampu untuk menahan benturan dan beban keramik yang dipasang.

Langkah - langkah pengomponan:

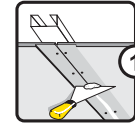

1 Isi nat 4mm dengan Kalsi Joint Compound, biarkan kering (proses pengeringan 1-2 jam).

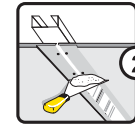

2 Aplikasikan lapisan tipis, diatas nat sambungan yang sudah kering.

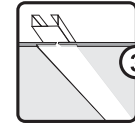

3 Pastikan menutup seluruh nat sambungan.

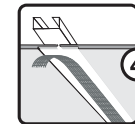

4 Pasang KalsiTape FG-50 pada lapisan tipis ketika masih basah.

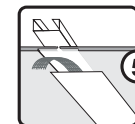

5 Aplikasikan lapisan tambahan (+/-2mm), gunakan kapi lebar sampai seluruh fiber tape tertutup Kalsi Joint Compound. Biarkan Kering! Lalu amplas, rapikan.

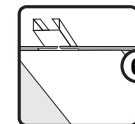

6 Aplikasikan plamir untuk menutup seluruh sistem sambungan (lebar +/-30cm).



KalsiQua 8

Aplikasi partisi area basah

KalsiQua 8 adalah papan fiber semen 100% bebas Asbes dengan ketebalan 8mm, terbuat dari campuran semen, mineral pilihan, bahan penguat, dan aditif khusus yang secara spesifik didesain untuk aplikasi area basah. KalsiQua 8 dapat berfungsi sebagai papan aplikasi area basah dengan performa terbaik dan tidak diperlukan aplikasi waterproofing tambahan. Dengan KalsiQua 8 menawarkan area aplikasi yang lebih luas, mulai dari aplikasi papan pendukung pada aplikasi curtain wall hingga aplikasi area basah dalam ruangan, dan berbagai macam aplikasi area basah lainnya.

KalsiQua 8 sangat cocok untuk aplikasi area basah dengan finishing cat dan dimaksudkan untuk melengkapi aplikasi area basah dari KalsiPart 8 yang merupakan papan fiber semen terbaik dalam aplikasi area basah dengan finishing keramik. Dengan KalsiPart 8 dan KalsiQua 8 anda akan mendapatkan system aplikasi area basah yang lengkap dan terbaik.

Tebal (mm)	Lebar (mm)	Panjang (mm)	Berat (kg)
8	1200	2400	32.7



Area
Basah
Tanpa
Keramik

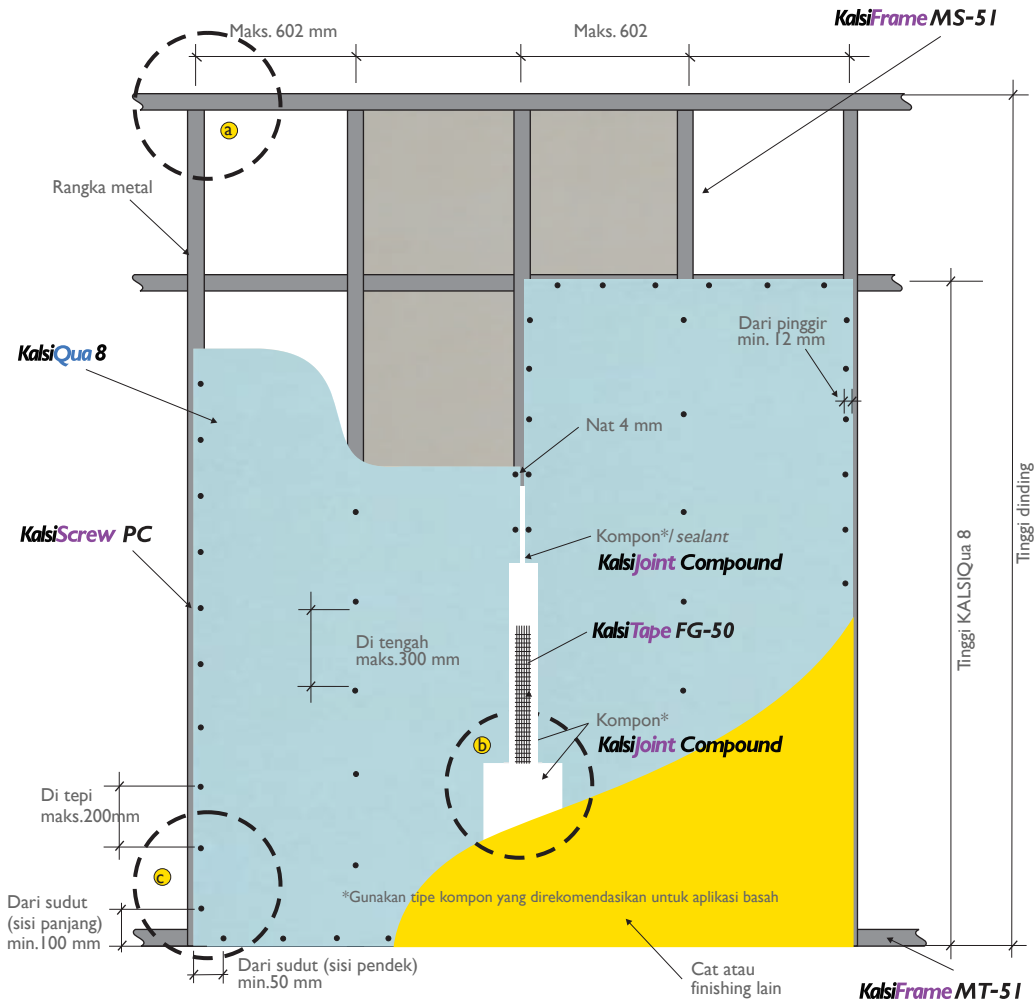

Untuk hasil yang optimal gunakan KALSIScrew PC untuk pengikatan papan KALSISQua 8 pada sistem rangka KALSIFrame.

KalsiQua 8 mengakomodasi sistem aplikasi finishing dengan cat pada area basah tanpa memerlukan Waterproofing ulang.

Gunakan cat yang sesuai untuk aplikasi basah, seperti cat dengan type Emulsi Flexible Acrylic.

Sistem Instalasi dengan menggunakan KALSISQua 8 didesain untuk bisa menahan beban merata sampai dengan 25Kg/m².

Pada aplikasi finishing cat jarak rangka maksimum adalah 602mm.

Pada aplikasi menggunakan finishing keramik jarak rangka maksimum adalah 401mm. (Batasan kelendutan yang diperkenankan adalah tidak melebihi standar L/360).

Jarak sekrup yang disarankan: adalah max 200mm (pada sisi sekeliling papan) dan max 300mm (pada sisi tengah papan);

Penggunaan rangka harus sesuai dengan panduan KALSI dan merujuk pada standar bangunan lokal yang berlaku.

Dinding Luar



KalsiClad 10 KalsiClad 12

Aplikasi Dinding Luar

KALSIClad adalah papan yang cocok untuk dipergunakan sebagai dinding luar. KALSIClad sebaiknya dipasang pada rangka baja yang sesuai (desain, dimensi, ketebalan, dan jarak yang kami rekomendasikan). Parameter seperti beban angin, beban mati, tinggi gedung dan tingkat resiko gempa perlu diperhitungkan dengan seksama. Pada saat memasang papan dinding luar, sambungan bisa dibiarkan terbuka (visible joint) atau tertutup (flush joint) dengan menggunakan sealant khusus untuk menahan perubahan cuaca dan pergerakan kelembaban. Kami sarankan untuk menggunakan sealant polyurethane dengan perlindungan terhadap sinar UV dan sealant yang dapat dicat.

Tebal (mm)	Lebar (mm)	Panjang (mm)	Berat (kg)
10	1220	2440	42.3
10	1200	2400	40.9
10	1200	2700	51.1
12	1220	2440	50.7
12	1200	2400	49.0
12	1200	2700	55.2
12	1200	3000	61.4

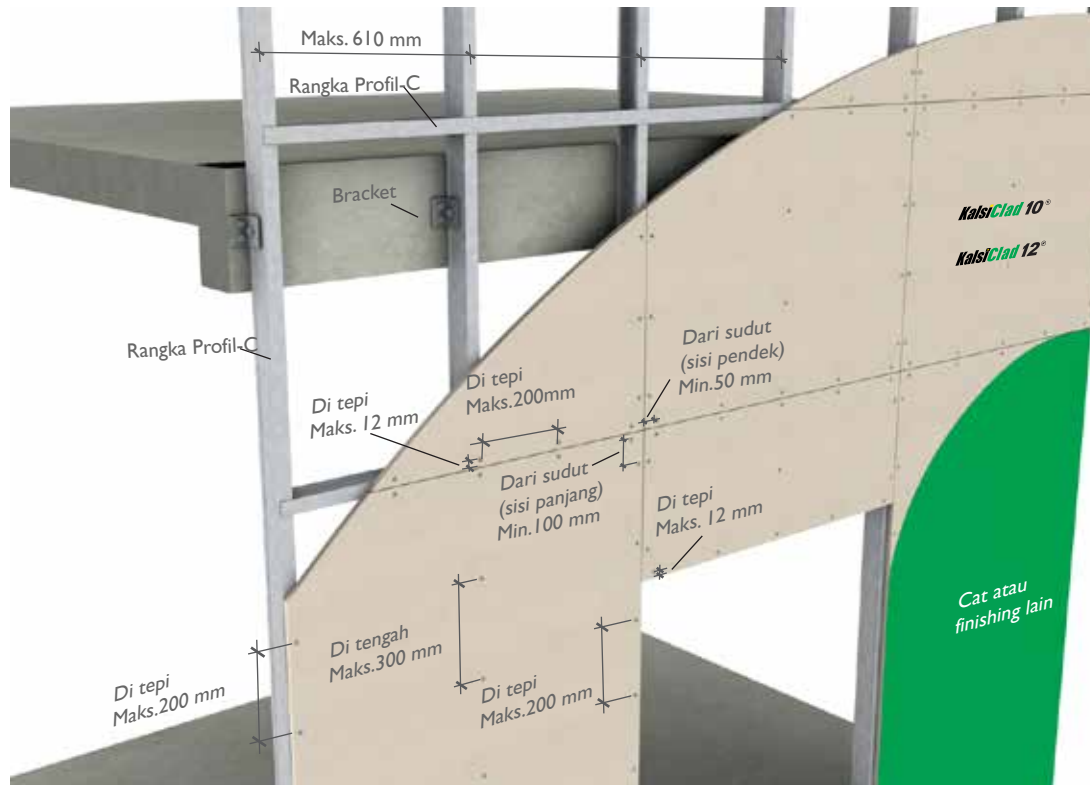

Jenis rangka yang biasa digunakan adalah jenis Profil-C (Tipe besi baja atau baja ringan) dan menggunakan bracket yang dapat disesuaikan posisi ketinggiannya sebagai pengikat pada struktur utama bangunan. Adapun jarak-jarak rangka dan sekrup yang direkomendasikan adalah:

- Jarak antara rangka vertikal (stud) adalah Maks. 610 mm.
- Jarak sekrup di tengah Maks. 300 mm
- Jarak sekrup di tepi Maks. 200 mm.
- Jarak sekrup dari tepi Min. 120 mm,
- Jarak sekrup dari sudut (sisi pendek) 50 mm.
- Jarak sekrup dari sudut (sisi panjang) 100 mm.

Lantai



KalsiFloor 20

Aplikasi lantai

KALSIFloor 20 adalah papan penutup lantai dengan ketebalan 20 mm yang digunakan untuk aplikasi ruang dalam pada rumah, apartemen dan bangunan-bangunan umum dengan beban yang besar. KALSIFloor 20 diaplikasikan dengan memasang sekrup KALSIScrew FL pada rangka baja (desain disesuaikan dengan beban hidup dan parameter lainnya), KALSIFloor 20 dapat digunakan untuk mezzanine, ruangan tambahan dan lain-lain dengan persiapan konstruksi yang lebih cepat.

Keunggulannya adalah beban struktur lebih ringan, sistem pemasangan mudah, bersih, fleksibel dan tahan terhadap gempa. Jika digunakan untuk lantai dengan beban besar, KALSIFloor 20 harus dilapisi dengan adukan semen dan kawat ayam sebelum ditutup dengan keramik, karpet lantai vinyl, parket agar tidak terjadi gesekan dan benturan. Konsultasikan proyek Anda dengan tim ahli Kalsi.

Tebal (mm)	Lebar (mm)	Panjang (mm)	Berat (kg)
20	1200	2400	81.8

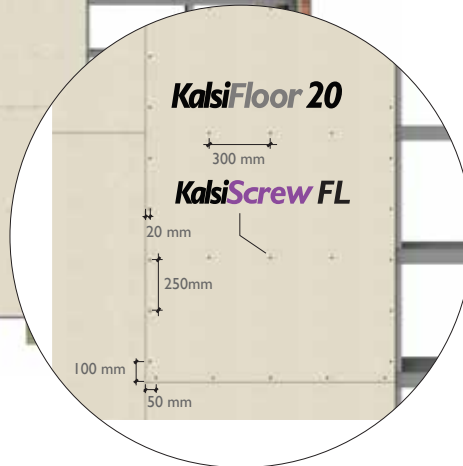
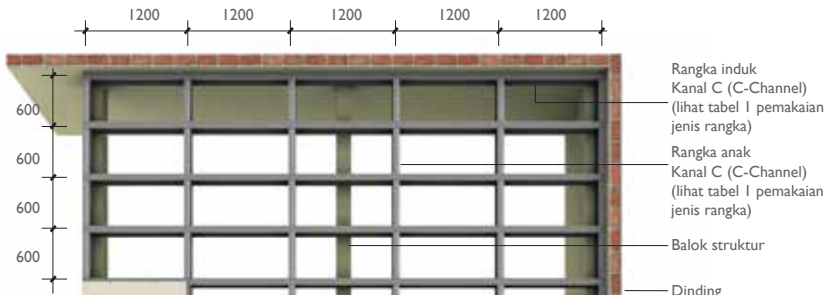

TABEL RANGKA

Jarak Rangka		120 cm x 60 cm	
Beban Hidup Kg/m ²		200 Kg/m ² - Rumah tinggal - Sekolah - Kantor	500 Kg/m ² - Gedung Perpustakaan - Gudang - Showroom
3 m	Tanpa	C-Channel 100x50x2 mm	C-Channel 150x65x3 mm
	Keramik	C-Channel 100x50x3 mm	C-Channel 150x65x3 mm
4 m	Tanpa	C-Channel 125x50x3 mm	C-Channel 150x65x3 mm
	Keramik	C-Channel 150x65x2 mm	C-Channel 200x75x3 mm
5 m	Tanpa	C-Channel 150x65x2 mm	C-Channel 200x75x3 mm
	Keramik	C-Channel 150x65x3 mm	C-Channel 200x75x3 mm
6 m	Tanpa	C-Channel 150x65x3 mm	
	Keramik	C-Channel 200x75x3,2 mm	

Atap



Aplikasi Atap Gelombang

Produk penutup atap eter dibuat dengan formula campuran semen, air dan diperkuat dengan serat alami dan sintesis. Produk penutup atap eter dibuat berdasarkan standar internasional ISO 10904:2011 (standar internasional untuk produk fiber semen gelombang).

Produk ini sama sekali tidak mengandung serat asbes (100% bebas asbes) yang menjadikan produk ini mempunyai daya tahan dan stabilitas yang tinggi.



Eter6



Eter11



Eter14



Dimensi stabil



Kedap suara



Tahan api



Tidak getas



Mudah dicat



Tidak berkarat



Tahan rayap



Mudah dikerjakan

Eter6 5 Eter6 6



Aplikasi Atap Gelombang Besar 6

Eter 6 adalah produk penutup atap fibersemen gelombang besar yang memiliki 6 gelombang dengan ketebalan 5mm & 6mm.

Eter 6 memiliki daya tahan yang paling baik diantara produk-produk Eter lainnya. Hal ini disebabkan karena bentuk gelombang yang lebih tinggi, ketebalan yang lebih besar sehingga daya tahan mekanisnya lebih kuat.

Eter 6 adalah solusi terbaik untuk di gunakan pada bangunan perumahan, industri dan pertanian. Selain di gunakan sebagai penutup atap juga dapat di gunakan sebagai dinding luar bangunan pabrik maupun pergudangan.

Tebal (mm)	Lebar (mm)	Panjang (mm)	Berat (kg)	Tebal (mm)	Lebar (mm)	Panjang (mm)	Berat (kg)
5	1000	3050	30.5	6	1000	3650	43.6
5	1200	2500	25.0	6	1200	3050	36.5
5	1200	2250	22.5	6	1200	2500	30.0
5	1000	2000	20.0	6	1000	2250	27.0
5	1000	1800	18.0	6	1000	2000	24.0
5	1000	1500	15.0	6	1000	1800	21.5
				6	1200	1500	18.0

Ukuran Standar

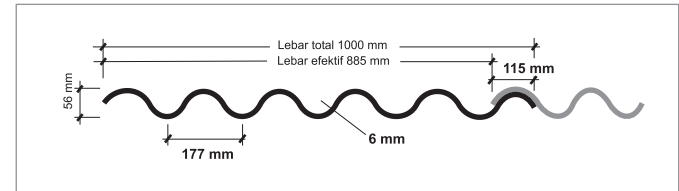

Posisi Sekrup

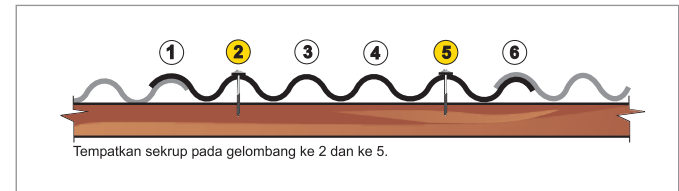

Jarak Gording

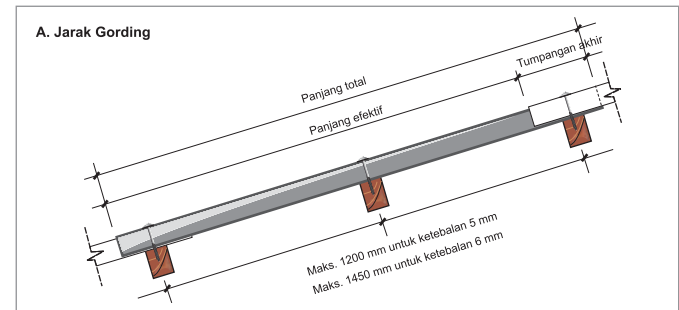

Struktur pendukung (gording) dapat berupa baja maupun kayu. Gording ini diletakkan tegak lurus di atas kuda-kuda dan sejajar dengan nok. Jarak maksimum antara gording yang dianjurkan sebesar 1200 mm untuk ketebalan 5 mm dan 1450 mm untuk ketebalan 6 mm. Jarak antara gording sebenarnya tergantung pada panjang produk yang dipakai dan panjang tumpangan akhir.

Eter II 3.5

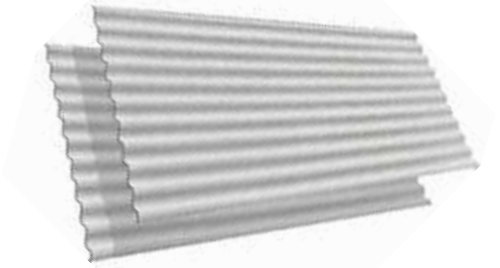

Aplikasi Atap Gelombang Kecil II

Tebal (mm)	Lebar (mm)	Panjang (mm)	Berat (kg)
3.5	800	2400	13.5
3.5	800	2100	11.3
3.5	800	1800	9.7
3.5	800	1500	8.1

Eter II adalah produk penutup atap fibersemen gelombang kecil yang memiliki 11 gelombang dengan ketebalan 3.5 mm. Eter II paling ekonomis, sangat sesuai untuk penutup atap perumahan, selasar, garasi, teras dan lainnya. Produk ini hanya membutuhkan struktur yang ringan untuk pengaplikasiannya.

Ukuran Standar & posisi sekrup

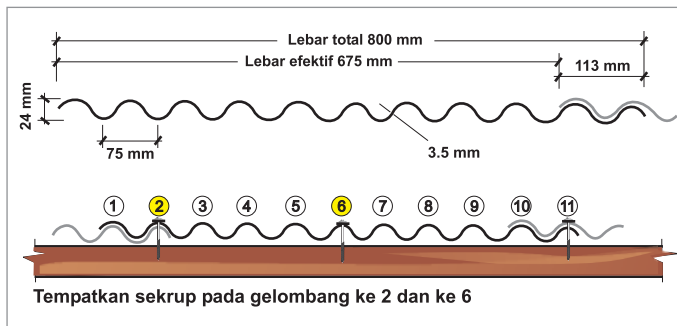

Jarak gording dan sudut kemiringan

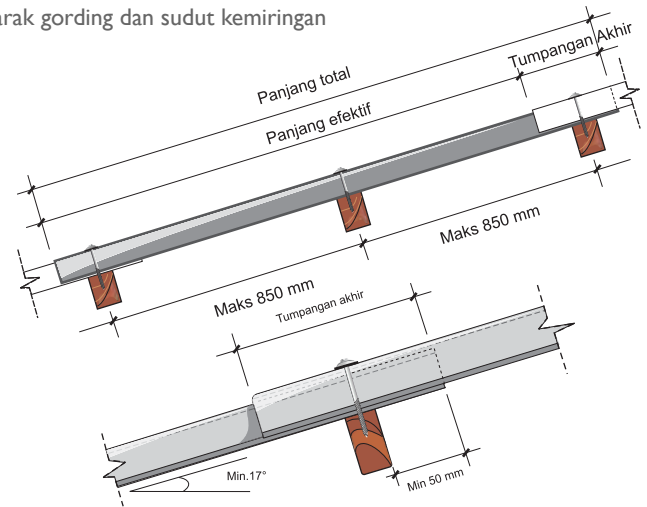

Sudut kemiringan atap	Min. 17°	25°	30°	45°	50°	>60°
Tumpangan akhir (mm)	220	200	180	160	140	120

Tumpukan sudut tumpangan

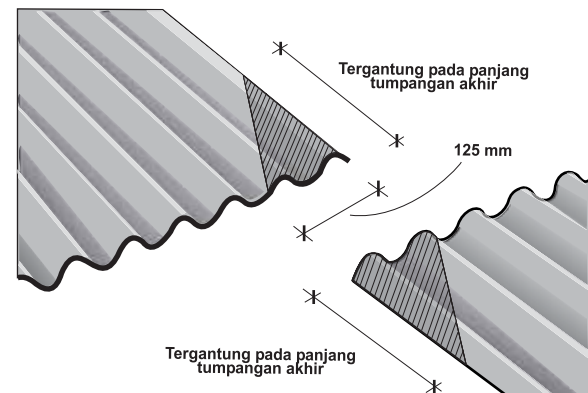

Eter14 4

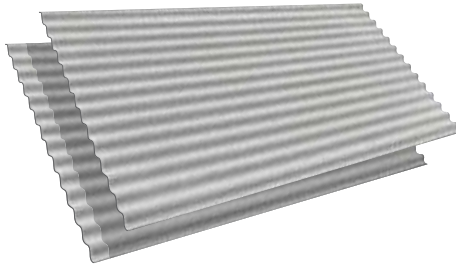

Aplikasi Atap Gelombang Kecil 14

Tebal (mm)	Lebar (mm)	Panjang (mm)	Berat (kg)
4	1050	3000	24.5
4	1050	2700	22.0
4	1050	2400	19.6
4	1050	2100	17.2
4	1050	1800	14.7
4	1050	1500	12.3

ETer 14 adalah produk penutup atap fibersemen gelombang kecil yang memiliki 14 gelombang dengan ketebalan 4 mm. Eter 14 ekonomis & sangat sesuai untuk penutup atap perumahan, selasar, garasi, teras dan lainnya. Produk ini hanya membutuhkan struktur yang ringan untuk pengaplikasiannya.

Ukuran Standar & posisi sekrup

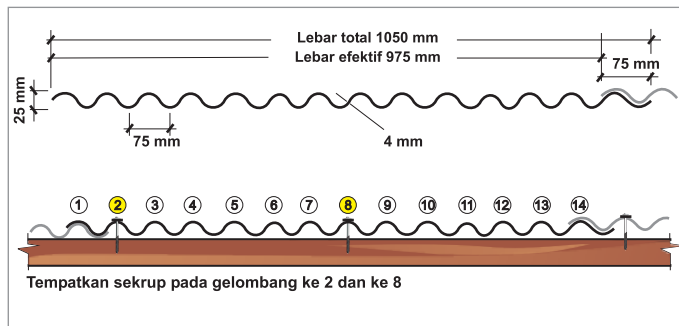

Jarak gording dan sudut kemiringan

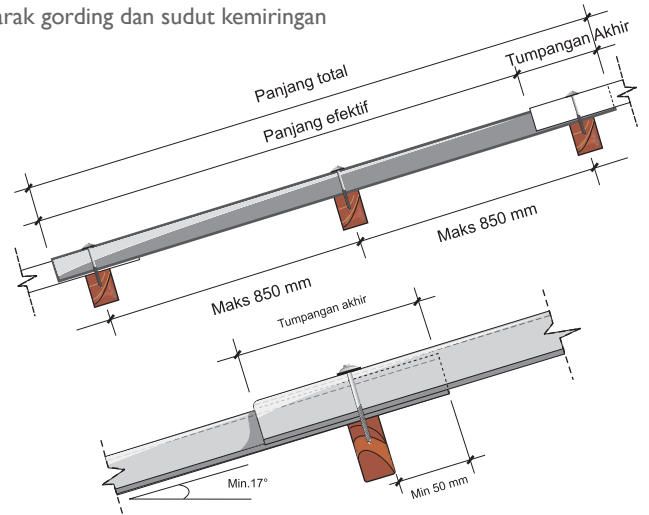

Sudut kemiringan atap	Min. 17°	25°	30°	45°	50°	>60°
Tumpangan akhir (mm)	220	200	180	160	140	120

Tumpukan sudut tumpangan

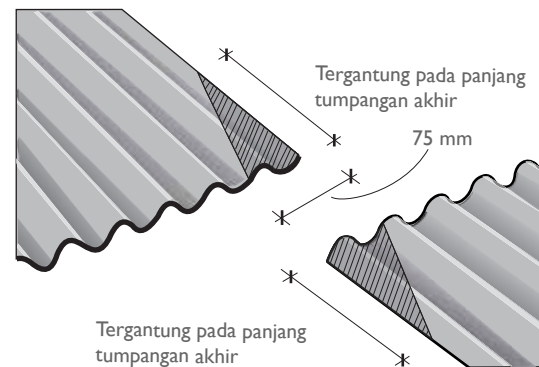

EterAX6

Aksesoris dari **Eter6**

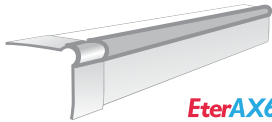

EterAX6 LPS

Listplank Simetris (LPS)



EterAX6 NSG

Nok Stel Gelombang (NSG)

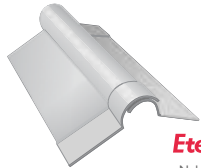

EterAX6 NSR

Nok Stel Rata (NSR)

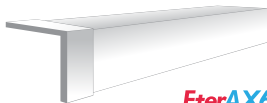

EterAX6 LPK

Listplank Siku (LPK)

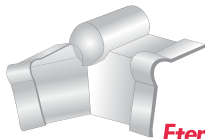

EterAX6 UNS

Ujung Nok Stel (UNS)

EterAXI4

Aksesoris dari **EterI4**



EterAXI4 NSG

Nok Stel Gelombang (NSG)

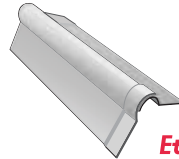

EterAXI4 NSR

Nok Stel Rata (NSR)

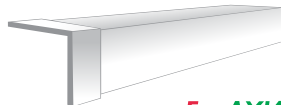

EterAXI4 LPK

Listplank Siku (LPK)



EterAXI4 UNS

Ujung Nok Stel (UNS)

EterAXII

Aksesoris dari **EterII**



EterAXII NSG

Nok Stel Gelombang (NSG)

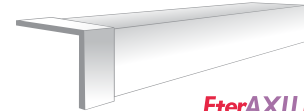

EterAXII LPK

Listplank Siku (LPK)



EterAXII UNS

Ujung Nok Stel (UNS)

The Kalsi logo features a stylized yellow and grey square icon to the left of the word "Kalsi" in a bold, white, sans-serif font.A large, stylized badge with a red and white circular border. Inside, the text "No. 1" is written in a large, bold, red font, with "di Indonesia" in a smaller, red font below it.

*Pelopor Brand & Teknologi papan fibersemen
100% Bebas Asbes No.1 di Indonesia.

PT. Etex Building Performance Indonesia
(formerly PT. Eternit Gresik)

Head quarter:

Jl. Indro No.1

Gresik 61124,

Indonesia

Karawang plant:

Kawasan Industri Surya Cipta

Jl. Surya Utama Kav 1 / 65B1

Karawang 41361 - Jawa Barat

tel. +62 31 398 1091

fax. +62 31 398 2647

tel. +62 267 863 7589

CALL CENTER:

0-800-11-KALSI (52574)

(Bebas Pulsa, Senin-Jumat, 8 Pagi- 5 Sore)

 @kalsi.co.id  @kalsi

 @kalsi.co.id  @kalsi_id  kalsi.co.id

etex inspiring ways
of living