

Konstrukcje stalowe

Zabezpieczenie ogniochronne słupów i belek stalowych



Wysoka stabilność płyt **PROMATECT®** pozwala na wykonanie samonośnej okładziny skrzynkowej bez dodatkowych podkonstrukcji wsporczych.

www.promat.com

Stal jest materiałem nieorganicznym i klasyfikowana jest jako niepalna. Z drugiej jednak strony, elementy konstrukcji stalowej w temperaturze ok. 500°C tracą swoją nośność. W trakcie pożaru stan taki osiągnięty jest po kilku minutach. Dlatego, aby zachować nośność konstrukcji konieczne jest wykonanie odpowiednich zabezpieczeń ogniochronnych. Promat oferuje rozwiązania pozwalające uzyskać klasę odporności ogniowej R30 - R240 w warunkach pożaru standardowego.

Okładziny ogniochronne z płyt PROMATECT®

Wysoka stabilność płyt PROMATECT® pozwala na wykonanie samonośnej okładziny skrzynkowej bez dodatkowych podkonstrukcji wsporczych.

Możliwość łączenia elementów okładziny zszywkami pozwala na bardzo szybki montaż. Niezbędną grubość okładziny określa się

wg wymaganej odporności ogniowej elementu oraz wartości wskaźnika masywności U/A zabezpieczanych profili. Przy użyciu płyt PROMATECT® możliwe jest wykonanie cienkich, jednowarstwowych okładzin.

Ogniochronne farby PROMAPAIN™ SC3 i PROMAPAIN™ SC4

Jako rozwiązanie alternatywne, w przypadku gdy konstrukcja ze względów architektonicznych powinna pozostać widoczna, Promat oferuje farby ogniochronne PROMAPAIN™ SC3 i SC4. Elementy konstrukcyjne zabezpieczone farbami PROMAPAIN™ osiągają klasę odporności ogniowej R15 - R120.

Ogniochronny natrysk PROMASPRAY™ P300

Innym rozwiązaniem zabezpieczenia ogniochronnego konstrukcji stalowych jest wykorzystanie natrysków ogniochronnych. Zapewniają one zabezpieczenie do klasy odporności ogniowej R240.

Przykład obliczania wskaźnika U/A dla profili stalowych

Ważne wskazówki

Przepisy określają, że wymagane dla określonej klasy odporności ogniowej grubości okładzin, określone są przez wartość wskaźnika masywności U/A.

U oznacza - obwód, A - pole przekroju profilu stalowego. Zasadą jest, że przy jednakowym obwodzie profile masywne posiadają niski wskaźnik masywności, w przeciwieństwie do profili o cienkich ściankach, których wskaźnik U/A jest wysoki.

Ponieważ profile cienkościenne w przypadku pożaru szybciej osiągną temperaturę krytyczną ok. 500°C, wymagają okładziny o większych grubościach niż profile masywne.

Detal A

Dla obudowanego skrzynkowo, ogrzewanego z czterech stron słupa stalowego - profil HEM 200, wskaźnik U/A obliczany jest w sposób następujący:

h = wysokość profilu = 220 mm, b = szerokość profilu = 206 mm, U = 2 x h + 2 x b = 852 mm - obwód wewnętrzny okładziny, A = 131 cm = pole przekroju profilu, d = grubość okładziny.

$U/A = (2 \times h + 2 \times b)/A = (2 \times 220 \text{ mm} + 2 \times 206 \text{ mm})/131 \text{ cm}^2 = 852 \text{ mm}/131 \text{ cm}^2 = 0,852 \text{ m}/0,131 \text{ m}^2 = 65 \text{ m}^{-1}$

Wynika z tego, że dla wybranego słupa stalowego, zgodnie z tabelą z grubościami okładzin płyt PROMATECT®-H, klasę odporności ogniowej R60 można osiągnąć przy użyciu płyty grubości

d = 12 mm, (przy przyjęciu temperatury krytycznej równej 500°C).

W praktyce wymiary i przekroje profili należy odczytywać z typowych tabel stali budowlanej

Detal B

Przykład obliczenia wskaźnika masywności dla obudowy trójstronnej.

Detal C

Przykład obliczenia wskaźnika masywności dla profili zabezpieczonych farbą ogniochronną lub natryskami.

W szczególnych przypadkach występowania i określonych profilach wskaźnik U/A liczony jest jak podano w tabeli. Wartości b, h i t podstawiać do wzorów z tabeli w cm, A w cm², rozwinięcie w m²/m.

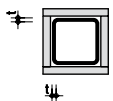
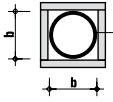
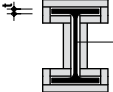
Działanie ognia	U/A [m ⁻¹]
	4-stronne 100/t
	4-stronne (4b/A) x 10 ²
	4-stronne (rozw./A) x 10 ⁴ lub 200/t

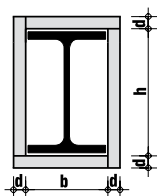

$$\frac{U}{A} = \frac{2h + 2b}{A} \times 100 \text{ [m}^{-1}\text{]}$$

b w cm
h w cm
A w cm²

Detal A - Przykład obliczenia U/A dla obudowy skrzynkowej - działanie ognia z czterech stron.

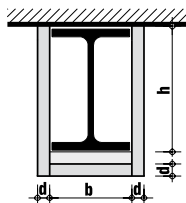

$$\frac{U}{A} = \frac{2h + b}{A} \times 100 \text{ [m}^{-1}\text{]}$$

b w cm
h w cm
A w cm²

Detal B - Przykład obliczenia U/A dla obudowy skrzynkowej - działanie ognia z trzech stron.

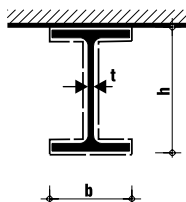



$$\frac{U}{A} = \frac{2h + (3b - 2t)}{A} \times 100 \text{ [m}^{-1}\text{]}$$

b w cm
h w cm
A w cm²

Detal C - Przykład obliczenia U/A dla farb i natrysków - działanie ognia z trzech stron - zabezpieczenie konturowe

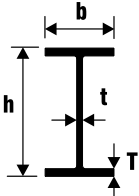

Wskaźniki masywności dla profili stalowych - tabele

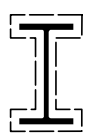
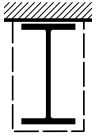
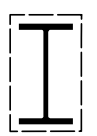
Tabela 1. Wskaźniki masywności dla profili otwartych I

							Wskaźniki masywności U/A dla zabezpieczeń			
							Konturowych		Skrzynkowych	
							3-stronnych	4-stronnych	3-stronnych	4-stronnych
Symbol	Wymiary profilu		Grubość		Masa kg/m	Pole przekroju cm ²				
	Wysok. h mm	Szerok. b mm	Środek t mm	Półka T mm			m ⁻¹	m ⁻¹	m ⁻¹	m ⁻¹
I 80	80	42	3,9	5,9	5,94	7,57	347	402	267	323
I 100	100	50	4,5	6,8	8,34	10,6	302	350	236	284
I 120	120	58	5,1	7,7	11,1	14,2	269	310	210	251
I 140	140	66	5,7	8,6	14,3	18,2	240	276	191	227
I 160	160	74	6,3	9,5	17,9	22,8	219	251	173	206
I 180	180	82	6,9	10,4	21,9	27,9	200	230	159	188
I 200	200	90	7,5	11,3	26,2	33,4	186	213	147	174
I 220	220	98	8,1	12,2	31,1	39,5	172	197	137	162
I 240	240	106	8,7	13,1	36,2	46,1	161	184	128	151
I 260	260	113	9,4	14,1	41,9	53,3	149	170	119	140
I 300	300	125	10,8	16,2	54,2	69	132	150	106	124
I 340	340	137	12,2	18,3	68,0	86,7	117	133	95	111
I 360	360	143	13,0	19,5	76,1	97	110	125	89	104
I 400	400	155	14,4	21,6	92,4	118	100	113	81	95
I 450	450	170	16,2	24,3	115	147	90	101	73	85
I 500	500	185	18,0	27,0	141	179	81	92	67	77
I 550	550	200	19,0	30,0	166	212	76	85	62	71
I 600	600	215	21,6	32,4	199	254	68	76	56	65

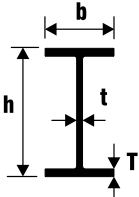

Wskaźniki masywności dla profili stalowych - tabele

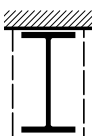
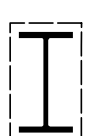
Tabela 2. Wskaźniki masywności dla profili otwartych IPE

							Wskaźniki masywności U/A dla zabezpieczeń			
							Konturowych		Skrzynkowych	
							3-stronnych	4-stronnych	3-stronnych	4-stronnych
Symbol	Wymiary profilu		Grubość		Masa kg/m	Pole przekroju cm ²				
	Wysok. h mm	Szerok. b mm	Środek t mm	Półka T mm			m ⁻¹	m ⁻¹	m ⁻¹	m ⁻¹
IPE 80	80	46	3,8	5,2	6,0	7,64	370	430	270	330
IPE 100	100	55	4,1	5,7	8,1	10,3	335	389	248	301
IPE 120	120	64	4,4	6,3	10,4	13,2	312	360	231	279
IPE 140	140	73	4,7	6,9	12,9	16,4	292	336	216	260
IPE 160	160	82	5,0	7,4	15,8	20,1	270	310	200	241
IPE 180	180	91	5,3	8,0	18,8	23,9	254	293	189	227
IPE 200	200	100	5,6	8,5	22,4	28,5	235	270	176	211
IPE 220	220	110	5,9	9,2	26,2	33,4	221	254	165	198
IPE 240	240	120	6,2	9,8	30,7	39,1	206	236	154	185
IPE 270	270	135	6,6	10,2	36,1	45,9	198	227	148	177
IPE 300	300	150	7,1	10,7	42,2	53,8	188	216	140	168
IPE 330	330	160	7,5	11,5	49,1	62,6	175	201	131	157
IPE 360	360	170	8,0	12,7	57,1	72,7	163	187	123	146
IPE 400	400	180	8,6	13,5	66,3	84,5	153	174	116	138
IPE 450	450	190	9,4	14,6	77,6	98,8	144	163	111	130
IPE 500	500	200	10,2	16,0	90,7	116	134	151	104	121
IPE 550	550	210	11,1	17,2	106	134	125	141	98	114
IPE 600	600	220	12,0	19,0	122	156	116	130	92	106

Wskaźniki masywności dla profili stalowych - tabele

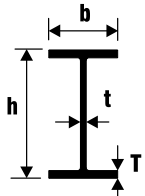
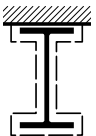
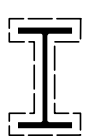
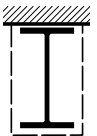
Tabela 3. Wskaźniki masywności dla profili otwartych HEA

							Wskaźniki masywności U/A dla zabezpieczeń			
							Konturowych		Skrzynkowych	
							3-stronnych	4-stronnych	3-stronnych	4-stronnych
Symbol	Wymiary profili		Grubość		Masa	Pole przekroju				
	Wysok. h	Szerok. b	Środek t	Półka T			m ⁻¹	m ⁻¹	m ⁻¹	m ⁻¹
	mm	mm	mm	mm	kg/m	cm ²				
HEA 100	96	100	5,0	8,0	16,7	21,2	218	265	138	185
HEA 120	114	120	5,0	8,0	19,9	25,3	221	268	138	185
HEA 140	133	140	5,5	8,5	24,7	31,4	209	253	130	174
HEA 160	152	160	6,0	9,0	30,4	38,8	193	234	120	161
HEA 180	171	180	6,0	9,5	35,5	45,3	186	226	116	155
HEA 200	190	200	6,5	10,0	42,3	53,8	175	212	108	145
HEA 220	210	220	7,0	11,0	50,5	64,3	162	196	100	134
HEA 240	230	240	7,5	12,0	60,3	76,8	148	179	92	123
HEA 260	250	260	7,5	12,5	68,2	86,8	141	171	88	118
HEA 280	270	280	8,0	13,0	76,4	97,3	136	165	85	114
HEA 300	290	300	8,5	14,0	88,3	113	126	153	78	105
HEA 320	310	300	9,0	15,5	97,6	124	118	142	75	99
HEA 340	330	300	9,5	16,5	105	133	113	135	73	95
HEA 360	350	300	10,0	17,5	112	143	107	128	70	91
HEA 400	390	300	11,0	19,0	125	159	102	121	68	87
HEA 450	440	300	11,5	21,0	140	178	97	113	67	84
HEA 500	490	300	12,0	23,0	155	198	92	107	65	80
HEA 550	540	300	12,5	24,0	166	212	91	105	66	80
HEA 600	590	300	13,0	25,0	178	226	89	103	66	79
HEA 650	640	300	13,5	26,0	190	242	88	100	66	78
HEA 700	690	300	14,5	27,0	204	260	85	97	65	77
HEA 800	790	300	15,0	28,0	224	286	84	95	66	77
HEA 900	890	300	16,0	30,0	252	321	81	91	65	75
HEA 1000	990	300	16,5	31,0	272	347	81	90	66	75



Wskaźniki masywności dla profili stalowych - tabele

Tabela 4. Wskaźniki masywności dla profili otwartych HEB

							Wskaźniki masywności U/A dla zabezpieczeń			
							Konturowych		Skrzynkowych	
							3-stronnych	4-stronnych	3-stronnych	4-stronnych
Symbol	Wymiary profili		Grubość		Masa kg/m	Pole przekroju cm ²				
	Wysok. h mm	Szerok. b mm	Środek t mm	Półka T mm			m ⁻¹	m ⁻¹	m ⁻¹	m ⁻¹
HEB 100	100	100	6,0	10,0	20,4	26	180	219	116	154
HEB 120	120	120	6,5	11,0	26,7	34	167	202	106	142
HEB 140	140	140	7,0	12,0	33,7	43	155	188	98	131
HEB 160	160	160	8,0	13,0	42,6	54,3	140	170	89	118
HEB 180	180	180	8,5	14,0	51,2	65,3	132	160	83	111
HEB 200	200	200	9,0	15,0	61,3	78,1	122	148	77	103
HEB 220	220	220	9,5	16,0	71,5	91	116	140	73	97
HEB 240	240	240	10,0	17,0	83,2	106	108	131	68	91
HEB 260	260	260	10,0	17,5	93,0	118	106	128	67	89
HEB 280	280	280	10,5	18,0	103	131	103	124	65	86
HEB 300	300	300	11,0	19,0	117	149	96	117	61	81
HEB 320	320	300	11,5	20,5	127	161	92	110	59	78
HEB 340	340	300	12,0	21,5	134	171	89	106	58	75
HEB 360	360	300	12,5	22,5	142	181	86	103	57	73
HEB 400	400	300	13,5	24,0	155	198	83	98	56	71
HEB 450	450	300	14,0	26,0	171	218	80	94	56	69
HEB 500	500	300	14,5	28,0	187	239	77	89	55	67
HEB 550	550	300	15,0	29,0	199	254	76	88	56	67
HEB 600	600	300	15,5	30,0	212	270	75	86	56	67
HEB 650	650	300	16,0	31,0	225	286	75	85	56	67
HEB 700	700	300	17,0	32,0	241	306	73	83	56	66
HEB 800	800	300	17,5	33,0	262	334	73	82	57	66
HEB 900	900	300	18,5	35,0	291	371	71	79	57	65
HEB 1000	1000	300	10,0	36,0	314	400	71	78	58	65

Wskaźniki masywności dla profili stalowych - tabele

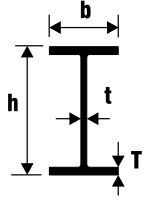
Tabela 5. Wskaźniki masywności dla profili otwartych HEM

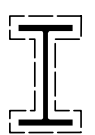
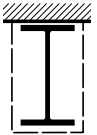
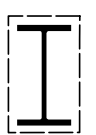
							Wskaźniki masywności U/A dla zabezpieczeń			
							Konturowych		Skrzynkowych	
							3-stronnych	4-stronnych	3-stronnych	4-stronnych
										
Symbol	Wymiary profili		Grubość		Masa kg/m	Pole przekroju cm ²	m ⁻¹	m ⁻¹	m ⁻¹	m ⁻¹
	Wysok. h mm	Szerok. b mm	Środek t mm	Półka T mm						
HEM 100	120	106	12,0	20,0	41,8	53,2	97	117	66	85
HEM 120	140	126	12,5	21,0	52,1	66,4	93	112	62	81
HEM 140	160	146	13,0	22,0	63,2	80,6	89	107	58	76
HEM 160	180	166	14,0	23,0	76,2	97,1	83	100	55	72
HEM 180	200	186	14,5	24,0	88,9	113	80	97	52	69
HEM 200	220	206	15,0	25,0	103	131	76	92	50	66
HEM 220	240	226	15,5	26,0	117	149	74	89	48	63
HEM 240	270	248	18,0	32,0	157	200	61	73	40	52
HEM 260	290	268	18,0	32,5	172	220	60	72	39	51
HEM 280	310	288	18,5	33,0	189	240	59	71	38	50
HEM 300	340	310	21,0	39,0	238	303	51	61	33	43
HEM 320	359	309	21,0	40,0	245	312	51	60	33	43
HEM 340	377	309	21,0	40,0	248	316	51	61	34	44
HEM 360	395	308	21,0	40,0	250	319	51	61	35	45
HEM 400	432	307	21,0	40,0	256	326	52	62	36	46
HEM 450	478	307	21,0	40,0	263	335	54	63	38	47
HEM 500	524	306	21,0	40,0	270	344	55	64	40	49
HEM 550	572	306	21,0	40,0	278	354	56	65	41	50
HEM 600	620	305	21,0	40,0	285	364	57	66	43	51
HEM 650	668	305	21,0	40,0	293	374	58	67	44	53
HEM 700	716	304	21,0	40,0	301	383	59	67	46	54
HEM 800	814	303	21,0	40,0	317	404	61	69	48	56
HEM 900	910	302	21,0	40,0	333	424	62	70	51	58
HEM 1000	1008	302	21,0	40,0	349	444	64	71	53	60

Wskaźniki masywności dla profili stalowych - tabele

Tabela 6. Wskaźniki masywności dla profili otwartych UPN

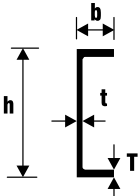
							Wskaźniki masywności U/A dla zabezpieczeń			
							Konturowych		Skrzynkowych	
Symbol	Wymiary profilu		Grubość		Masa	Pole przekroju	3-stronnych	4-stronnych	3-stronnych	4-stronnych
	Wysok. h	Szerok. b	Średnik t	Półka T			kg/m	cm ²	m ¹	m ¹
	mm	mm	mm	mm			m ¹	m ¹	m ¹	m ¹
UPN50	50	38	5	7	5,59	7,12	287	340	194	248
UPN65	65	42	5,55	7,5	7,09	9,03	272	318	191	237
UPN80	80	45	6	8	8,65	11,02	257	298	187	227
UPN100	100	50	6	8,5	10,6	13,50	251	288	186	223
UPN120	120	55	7	9	13,4	17,00	230	263	174	206
UPN140	140	60	7	10	16,0	20,40	219	249	167	197
UPN160	160	65	7,5	10,5	18,8	24,00	209	236	161	188
UPN180	180	70	8	11	22,0	28,00	198	223	154	179
UPN200	200	75	8,5	11,5	25,3	32,20	189	213	148	171
UPN220	220	80	9	12,5	29,4	37,40	178	199	140	161
UPN240	240	85	9,5	13	33,2	42,30	170	190	134	154
UPN260	260	90	10	14	37,9	48,30	160	179	127	145
UPN280	280	95	10	15	41,8	53,30	155	173	123	141
UPN300	300	100	10	16	46,2	58,80	150	167	120	137
UPN320	320	100	14	17,5	59,5	75,80	121	134	98	111
UPN350	350	100	14	16	60,6	77,30	126	139	104	117
UPN380	380	102	13,5	16	63,1	80,40	130	142	108	120
UPN400	400	110	14	18	71,8	91,50	121	133	100	112



Wskaźniki masywności dla profili stalowych - tabele

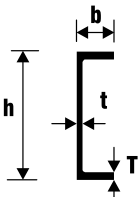

Tabela 7. Wskaźniki masywności dla profili otwartych UPE

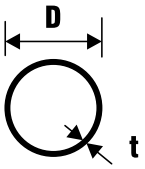

							Wskaźniki masywności U/A dla zabezpieczeń			
							Konturowych		Skrzynkowych	
Symbol	Wymiary profilu		Grubość		Masa	Pole przekroju	3-stronnych	4-stronnych	3-stronnych	4-stronnych
	Wysok. h	Szerok. b	Średnik t	Półka T			kg/m	cm ²	m ¹	m ¹
	mm	mm	mm	mm			m ¹	m ¹	m ¹	m ¹
UPE80	80	50	4	7	7,90	10,1	300	349	208	258
UPE100	100	55	4,5	7,5	9,82	12,5	285	329	204	248
UPE120	120	60	5	8	12,1	15,4	267	306	195	234
UPE140	140	65	5	9	14,5	18,4	253	289	188	223
UPE160	160	70	5,5	9,5	17,0	21,7	240	272	180	212
UPE180	180	75	5,5	10,5	19,7	25,1	229	259	174	204
UPE200	200	80	6	11	22,8	29,0	217	245	166	194
UPE220	220	85	6,5	12	26,6	33,9	202	227	155	180
UPE240	240	90	7	12,5	30,2	38,5	192	215	149	172
UP 270	270	95	7,5	13,5	35,2	44,8	181	203	142	163
UPE300	300	100	9,5	15	44,4	56,6	156	174	124	142
UPE330	330	105	11	16	53,2	67,8	141	157	113	129
UPE360	360	110	12	17	61,2	77,9	132	146	107	121
UPE400	400	115	13,5	18	72,2	91,9	122	135	100	113

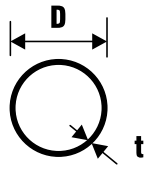

Wskaźniki masywności dla profili stalowych - tabele

Tabela 8. Kształtowniki zamknięte okrągłe, zgodnie z PN-EN 10210-2:2007 i PN-EN 10219-2:2007

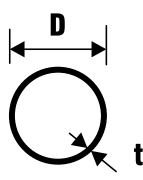
				Wskaźniki masywności U/A dla zabezpieczeń	
				konturowych	skrzynkowych
Średnica zewnętrzna D	Grubość ścianki t	Masa	Pole przekroju		
mm	mm	kg/m	cm ²	m ⁻¹	m ⁻¹
21,3	2,0	0,95	1,21	554	705
	2,3	1,08	1,37	489	622
	2,5	1,16	1,48	453	576
	2,6	1,20	1,53	438	557
	3,0	1,35	1,72	390	496
	3,2	1,43	1,82	368	469
26,9	2,0	1,23	1,56	542	690
	2,3	1,40	1,78	475	605
	2,5	1,50	1,92	441	561
	2,6	1,56	1,98	427	544
	3,0	1,77	2,25	376	479
	3,2	1,87	2,38	356	453
33,7	2,0	1,56	1,99	533	678
	2,5	1,92	2,45	433	551
	2,6	1,99	2,54	417	531
	3,0	2,27	2,89	367	467
	3,2	2,41	3,07	345	440
	4,0	2,93	3,73	284	362
42,4	2,0	1,99	2,54	525	668
	2,5	2,46	3,13	426	542
	2,6	2,55	3,25	410	522
	3,0	2,91	3,71	360	458
	3,2	3,09	3,94	339	431
	4,0	3,79	4,83	276	352
48,3	2,0	2,28	2,91	522	664
	2,5	2,82	3,60	422	537
	2,6	2,93	3,73	407	518
	3,0	3,35	4,27	356	453
	3,2	3,56	4,53	335	427
	4,0	4,37	5,57	273	347
60,3	5,0	5,34	6,80	224	285
	2,0	2,88	3,66	518	660
	2,5	3,56	4,54	418	532
	2,6	3,70	4,71	403	513
	3,0	4,24	5,40	351	447
	3,2	4,51	5,74	331	421
76,1	4,0	5,55	7,07	268	342
	5,0	6,82	8,69	218	278
	2,0	3,65	4,66	514	654
	2,5	4,54	5,78	414	527
	2,6	4,71	6,00	399	508
	3,0	5,41	6,89	347	442
88,9	3,2	5,75	7,33	327	416
	4,0	7,11	9,06	264	336
	5,0	8,77	11,2	214	272
	6,0	10,4	13,2	182	231
	2,0	4,29	5,46	512	652
	2,5	5,33	6,79	412	524

				Wskaźniki masywności U/A dla zabezpieczeń	
				konturowych	skrzynkowych
Średnica zewnętrzna D	Grubość ścianki t	Masa	Pole przekroju		
mm	mm	kg/m	cm ²	m ⁻¹	m ⁻¹
101,6	3,0	6,36	8,10	345	440
	3,2	6,76	8,62	324	413
	4,0	8,38	10,7	262	333
	5,0	10,3	13,2	212	270
	6,0	12,3	15,6	180	228
	6,3	12,8	16,3	172	219
114,3	2,0	4,91	6,26	510	650
	2,5	6,11	7,78	411	523
	3,0	7,29	9,29	344	438
	3,2	7,77	9,89	323	411
	4,0	9,63	12,3	260	331
	5,0	11,9	15,2	210	268
139,7	6,0	14,1	18,0	178	226
	6,3	14,8	18,9	169	216
	8,0	18,5	23,5	136	173
	10,0	22,6	28,8	111	142
	2,5	6,89	8,8	409	520
	3,0	8,23	10,5	342	436
168,3	3,2	8,77	11,2	321	409
	4,0	10,9	13,9	259	329
	5,0	13,5	17,2	209	266
	6,0	16,0	20,4	177	225
	6,3	16,8	21,4	168	214
	8,0	21,0	26,7	135	172
177,8	10,0	25,7	32,8	110	140
	3,0	10,1	12,9	341	434
	4,0	13,4	17,1	257	327
	5,0	16,6	21,2	208	264
	6,0	19,8	25,2	175	222
	6,3	20,7	26,4	167	212
188,3	8,0	26,0	33,1	133	169
	10,0	32,0	40,7	108	138
	12,0	37,8	48,1	92	117
	12,5	39,2	50,0	88	112
	3,0	12,2	15,6	339	432
	4,0	16,2	20,6	257	327
197,8	4,5	18,2	23,2	228	291
	5,0	20,1	25,7	206	262
	6,0	24,0	30,6	173	220
	6,3	25,2	32,1	165	210
	8,0	31,6	40,3	132	168
	10,0	39,0	49,7	107	136
207,8	12,0	46,3	58,9	90	115
	12,5	48,0	61,2	87	110
	5,0	21,3	27,1	207	263
	6,0	25,4	32,4	173	220
	6,3	26,6	33,9	165	210
	8,0	33,5	42,7	131	167

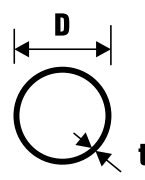
				Wskaźniki masywności U/A dla zabezpieczeń	
				konturowych	skrzynkowych
Średnica zewnętrzna D	Grubość ścianki t	Masa	Pole przekroju		
mm	mm	kg/m	cm ²	m ⁻¹	m ⁻¹
	10,0	41,4	52,7	106	135
	12,0	49,1	62,5	90	114
	12,5	51,0	64,9	87	110
193,7	5,0	23,3	29,6	206	262
	6,0	27,8	35,4	172	219
	6,3	29,1	37,1	165	209
	8,0	36,6	46,7	131	166
	10,0	45,3	57,7	106	135
	11,0	49,6	63,1	97	123
	12,5	55,9	71,2	86	109
	16,0	70,1	89,3	69	87
219,1	5,0	26,4	33,6	205	261
	6,0	31,5	40,2	172	219
	6,3	33,1	42,1	164	209
	8,0	41,6	53,1	130	166
	10,0	51,6	65,7	105	134
	12,0	61,3	78,1	89	113
	12,5	63,7	81,1	85	109
	16,0	80,1	102	68	86
	20,0	98,2	125	56	71
244,5	5,0	29,5	37,6	205	261
	6,0	35,3	45,0	171	218
	6,3	37,0	47,1	164	208
	8,0	46,7	59,4	130	165
	10,0	57,8	73,7	104	133
	12,0	68,8	87,7	88	112
	12,5	71,5	91,1	85	108
	16,0	90,2	115	67	86
	20,0	111	141	55	70
	25,0	135	172	45	57
273,0	5,0	33,0	42,1	204	260
	6,0	39,5	50,3	171	218
	6,3	41,4	52,8	163	207
	8,0	52,3	66,6	129	164
	10,0	64,9	82,6	104	133
	12,0	77,2	98,4	88	111
	12,5	80,3	102	85	108
	16,0	101	129	67	85
	20,0	125	159	54	69
	25,0	153	195	44	56
323,9	5,0	39,3	50,1	204	259
	6,0	47,0	59,9	170	217
	6,3	49,3	62,9	162	206
	8,0	62,3	79,4	129	164
	10,0	77,4	98,6	104	132
	12,0	92,3	118	87	110
	12,5	96,0	122	84	107
	16,0	121	155	66	84



				Wskaźniki masywności U/A dla zabezpieczeń	
				konturowych	skrzynkowych
Średnica zewnętrzna D	Grubość ścianki t	Masa	Pole przekroju		
mm	mm	kg/m	cm ²	m ⁻¹	m ⁻¹
	20,0	150	191	54	68
	25,0	184	235	44	56
355,6	6,0	51,7	65,9	170	216
	6,3	54,3	69,1	162	206
	8,0	68,6	87,4	128	163
	10,0	85,2	109	103	131
	12,0	102	130	86	110
	12,5	106	135	83	106
	16,0	134	171	66	84
	20,0	166	211	53	68
	25,0	204	260	43	55
406,4	6,0	59,2	75,5	170	216
	6,3	62,2	79,2	162	206
	8,0	78,6	100	128	163
	10,0	97,8	125	103	131
	12,0	117	149	86	110
	12,5	121	155	83	105
	16,0	154	196	66	83
	20,0	191	243	53	67
	25,0	235	300	43	55
	30,0	278	355	36	46
457,0	40,0	361	460	28	36
	6,0	66,7	85,0	169	216
	6,3	70,0	89,2	161	205
	8,0	88,6	113	128	162
	10,0	110	140	103	131
	12,0	132	168	86	109
	12,5	137	175	83	105
	16,0	174	222	65	83
	20,0	216	275	53	67
	25,0	266	339	43	54
	30,0	316	402	36	46
508,0	40,0	411	524	28	35
	6,0	74,3	94,6	169	215
	6,3	77,9	99,3	161	205
	8,0	98,6	126	127	162
	10,0	123	156	103	131
	12,0	147	187	86	109
	12,5	153	195	82	105
	16,0	194	247	65	83
	20,0	241	307	52	67
	25,0	298	379	43	54
	30,0	354	451	36	46
	40,0	462	588	28	35
	50,0	565	719	23	29

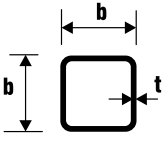

Wskaźniki masywności dla profili stalowych - tabele

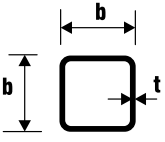
Tabela 9. Kształtowniki zamknięte kwadratowe, zgodnie z PN-EN 10210-2:2007 i PN-EN 10219-2:2007

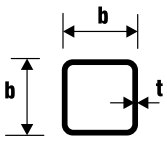
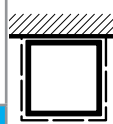
				Wskaźniki masywności U/A dla zabezpieczeń	
				3-stronnych	4-stronnych
Wymiar b	Grubość ścianki t	Masa	Pole przekroju		
mm	mm	kg/m	cm ²	m ⁻¹	m ⁻¹
40 x 40	2,5	2,89	3,68	327	435
	3,0	3,41	4,34	277	369
	4,0	4,39	5,59	215	287
	5,0	5,28	6,73	179	238
50 x 50	2,5	3,68	4,68	321	428
	3,0	4,35	5,54	271	362
	4,0	5,64	7,19	209	279
	5,0	6,85	8,73	172	230
	6,0	7,99	10,2	148	197
	6,3	8,31	10,6	142	189
60 x 60	2,5	4,46	5,68	317	423
	3,0	5,29	6,74	268	357
	4,0	6,9	8,79	205	274
	5,0	8,42	10,7	169	225
	6,0	9,87	12,6	143	191
	6,3	10,3	13,1	138	184
	8,0	12,5	16,0	113	150
70 x 70	3,0	6,24	7,94	265	353
	4,0	8,15	10,4	202	270
	5,0	9,99	12,7	166	221
	6,0	11,8	15,0	140	187
	6,3	12,3	15,6	135	180
	8,0	15,0	19,2	110	146
80 x 80	3,0	7,18	9,14	263	351
	4,0	9,41	12,0	200	267
	5,0	11,6	14,7	164	218
	6,0	13,6	17,4	138	184
	6,3	14,2	18,1	133	177
	8,0	17,5	22,4	108	143
90 x 90	4,0	10,7	13,6	199	265
	5,0	13,1	16,7	162	216
	6,0	15,5	19,8	137	182
	6,3	16,2	20,7	131	174
	8,0	20,1	25,6	106	141
100 x 100	4,0	11,9	15,2	198	264

				Wskaźniki masywności U/A dla zabezpieczeń	
				3-stronnych	4-stronnych
Wymiar b	Grubość ścianki t	Masa	Pole przekroju		
mm	mm	kg/m	cm ²	m ⁻¹	m ⁻¹
	5,0	14,7	18,7	161	214
	6,0	17,4	22,2	136	181
	6,3	18,2	23,2	130	173
	8,0	22,6	28,8	105	139
	10,0	27,0	34,9	86	115
120 x 120	5,0	17,8	22,7	159	212
	6,0	21,2	27,0	134	178
	6,3	22,2	28,2	128	171
	8,0	27,6	35,2	103	137
	10,0	33,7	42,9	84	112
	12,0	39,5	50,3	72	96
	12,5	40,9	52,1	70	93
140 x 140	5,0	21,0	26,7	158	210
	6,0	24,9	31,8	133	177
	6,3	26,1	33,3	127	169
	8,0	32,6	41,6	101	135
	10,0	40,0	50,9	83	111
	12,0	47,0	59,9	71	94
	12,5	48,7	62,1	68	91
150 x 150	5,0	22,6	28,7	157	210
	6,0	26,8	34,2	132	176
	6,3	28,1	35,8	126	168
	8,0	35,1	44,8	101	134
	10,0	43,1	54,9	82	110
	12,0	50,8	64,7	70	93
	12,5	52,7	67,1	68	90
	16,0	65,2	83,0	55	73
160 x 160	5,0	24,1	30,7	157	209
	6,0	28,7	36,6	132	175
	6,3	30,1	38,3	126	168
	8,0	37,6	48,0	100	134
	10,0	46,3	58,9	82	109
	12,0	54,6	69,5	70	93
	12,5	56,6	72,1	67	89
	16,0	70,2	89,4	54	72

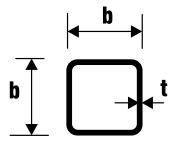
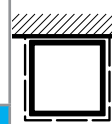
				Wskaźniki masywności U/A dla zabezpieczeń	
				3-stronnych	4-stronnych
Wymiar b	Grubość ścianki t	Masa	Pole przekroju		
mm	mm	kg/m	cm ²	m ⁻¹	m ⁻¹
180 x 180	5,0	27,3	34,7	156	208
	6,0	32,5	41,4	131	174
	6,3	34,0	43,3	125	167
	8,0	42,7	54,4	100	133
	10,0	52,5	66,9	81	108
	12,0	62,1	79,1	69	92
	12,5	64,4	82,1	66	88
	16,0	80,2	102,2	53	71
200 x 200	5,0	30,4	38,7	156	207
	6,0	36,2	46,2	130	174
	6,3	38,0	48,4	124	166
	8,0	47,7	60,8	99	132
	10,0	58,8	74,9	81	107
	12,0	69,6	88,7	68	91
	12,5	72,3	92,1	66	87
	16,0	90,3	115	53	70
220 x 220	6,0	40,0	51,0	130	173
	6,3	41,9	53,4	124	165
	8,0	52,7	67,2	99	131
	10,0	65,1	82,9	80	107
	12,0	77,2	98,3	68	90
	12,5	80,1	102	65	87
	16,0	100	128	52	69
250 x 250	6,0	45,7	58,2	129	172
	6,3	47,9	61,0	123	164
	8,0	60,3	76,8	98	131
	10,0	74,5	94,9	80	106
	12,0	88,5	113	67	89
	12,5	91,9	117	65	86
	16,0	115	147	52	69
260 x 260	6,0	47,6	60,6	129	172
	6,3	49,9	63,5	123	164
	8,0	62,8	80,0	98	130
	10,0	77,7	98,9	79	106
	12,0	92,2	117	67	89

				Wskaźniki masywności U/A dla zabezpieczeń	
				3-stronnych	4-stronnych
Wymiar b	Grubość ścianki t	Masa	Pole przekroju		
mm	mm	kg/m	cm ²	m ⁻¹	m ⁻¹
	12,5	95,8	122	64	86
	16,0	120	153	51	68
300 x 300	6,0	55,1	70,2	129	171
	6,3	57,8	73,6	123	164
	8,0	72,8	92,8	97	130
	10,0	90,	115	79	105
	12,0	107	137	66	88
	12,5	112	142	64	85
	16,0	141	179	51	68
350 x 350	8,0	85,4	109	97	129
	10,0	106	135	78	104
	12,0	126	161	66	87
	12,5	131	167	63	84
	16,0	166	211	50	67
400 x 400	10,0	122	155	78	104
	12,0	145	185	65	87
	12,5	151	192	63	84
	16,0	191	243	50	66
	20,0	235	300	40	54

Wskaźniki masywności dla profili stalowych - tabele

Tabela 10. Kształtowniki zamknięte prostokątne, zgodnie z PN-EN 10210-2:2007 i PN-EN 10219-2:2007

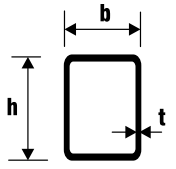
				Wskaźniki masywności U/A dla zabezpieczeń		
				3-stronnych		4-stronnych
Wymiar zewnętrzny h x b	Grubość ścianki t	Masa	Pole powierzchni przekroju			
mm	mm	kg/m	cm ²	m ⁻¹	m ⁻¹	m ⁻¹
50 x 25	2,5	2,69	3,43	292	365	438
	3	3,17	4,04	248	310	372
50 x 30	2,5	2,89	3,68	299	354	435
	3,0	3,41	4,34	254	300	369
	4,0	4,39	5,59	197	233	287
	5,0	5,28	6,73	164	194	238
60 x 40	2,5	3,68	4,68	300	342	428
	3,0	4,35	5,54	253	289	362
	4,0	5,64	7,19	195	223	279
	5,0	6,85	8,73	161	184	230
	6,0	7,99	10,2	138	157	197
	6,3	8,31	10,6	133	151	189
80 x 40	3,0	5,29	6,74	238	297	357
	4,0	6,90	8,79	183	228	274
	5,0	8,42	10,7	150	187	225
	6,0	9,87	12,6	127	159	191
	6,3	10,3	13,1	123	153	184
	8,0	12,5	16,0	100	125	150
90 x 50	3,0	6,24	7,94	240	290	353
	4,0	8,15	10,4	183	222	270
	5,0	9,99	12,7	150	182	221
	6,0	11,8	15,0	127	154	187
	6,3	12,3	15,6	122	148	180
	8,0	15,0	19,2	99	120	146
100 x 50	3,0	6,71	8,54	235	293	352
	4,0	8,78	11,2	179	224	268
	5,0	10,8	13,7	146	183	219
	6,0	12,7	16,2	124	155	186
	6,3	13,3	16,9	119	148	178
	8,0	16,3	20,8	97	121	145
100 x 60	3,0	7,18	9,14	241	285	351
	4,0	9,41	12,0	184	217	267
	5,0	11,6	14,7	150	177	218
	6,0	13,6	17,4	127	150	184
	6,3	14,2	18,1	122	144	177
	8,0	17,5	22,4	99	117	143

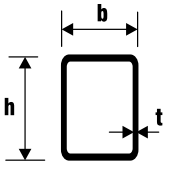
				Wskaźniki masywności U/A dla zabezpieczeń		
				3-stronnych		4-stronnych
Wymiar zewnętrzny h x b	Grubość ścianki t	Masa	Pole powierzchni przekroju			
mm	mm	kg/m	cm ²	m ⁻¹	m ⁻¹	m ⁻¹
120 x 60	4,0	10,7	13,6	177	221	265
	5,0	13,1	16,7	144	180	216
	6,0	15,5	19,8	122	152	182
	6,3	16,2	20,7	116	145	174
	8,0	20,1	25,6	94	118	141
	10,0	24,3	30,9	78	98	117
120 x 80	4,0	11,9	15,2	185	211	264
	5,0	14,7	18,7	150	172	214
	6,0	17,4	22,2	127	145	181
	6,3	18,2	23,2	121	138	173
	8,0	22,6	28,8	98	112	139
	10,0	27,4	34,9	81	92	115
140 x 80	4,0	13,2	16,8	179	215	262
	5,0	16,3	20,7	145	174	213
	6,0	19,3	24,6	122	147	179
	6,3	20,2	25,7	117	141	172
	8,0	25,1	32,0	94	113	138
	10,0	30,6	38,9	78	93	114
150 x 100	4,0	15,1	19,2	183	209	261
	5,0	18,6	23,7	148	169	211
	6,0	22,1	28,2	125	142	178
	6,3	23,1	29,5	119	136	170
	8,0	28,9	36,8	96	109	136
	10,0	35,3	44,9	78	90	112
	12,0	41,4	52,7	67	76	95
	12,5	42,8	54,6	65	74	92
160 x 80	4,0	14,4	18,4	174	218	261
	5,0	17,8	22,7	141	177	212
	6,0	21,2	27,0	119	149	178
	6,3	22,2	28,2	114	142	171
	8,0	27,6	35,2	91	114	137
	10,0	33,7	42,9	75	94	112
	12,0	39,5	50,3	64	80	96
	12,5	40,9	52,1	62	77	93
180 x 100	4,0	16,9	21,6	176	213	260
	5,0	21,0	26,7	143	173	210

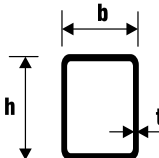
				Wskaźniki masywności U/A dla zabezpieczeń		
				3-stronnych		4-stronnych
Wymiar zewnętrzny h x b	Grubość ścianki t	Masa	Pole powierzchni przekroju			
mm	mm	kg/m	cm ²	m ⁻¹	m ⁻¹	m ⁻¹
	6,0	24,9	31,8	120	145	177
	6,3	26,1	33,3	115	139	169
	8,0	32,6	41,6	92	111	135
	10,0	40,0	50,9	75	91	111
	12,0	47,0	59,9	64	77	94
	12,5	48,7	62,1	62	75	91
200 x 100	4,0	18,2	23,2	173	216	259
	5,0	22,6	28,7	140	175	210
	6,0	26,8	34,2	117	147	176
	6,3	28,1	35,8	112	140	168
	8,0	35,1	44,8	90	112	134
	10,0	43,1	54,9	73	92	110
	12,0	50,8	64,7	62	78	93
	12,5	52,7	67,1	60	75	90
	16,0	65,2	83,0	49	61	73
200 x 120	6,0	28,7	36,6	121	143	175
	6,3	30,1	38,3	115	136	168
	8,0	37,6	48,0	92	109	134
	8,0	37,6	48,0	92	109	109
	10,0	46,3	58,9	75	89	93
	12,0	54,6	69,5	64	75	89
	12,5	56,6	72,1	62	73	84
250 x 150	6,0	36,2	46,2	120	141	174
	6,3	38,0	48,4	114	135	166
	8,0	47,7	60,8	91	107	132
	10,0	58,8	74,9	74	87	107
	12,0	69,6	88,7	63	74	91
	12,5	72,3	92,1	60	71	87
	16,0	90,3	115	48	57	70
260 x 180	6,0	40,0	51,0	122	138	173
	6,3	41,9	53,4	117	132	165
	8,0	52,7	67,2	93	105	131
	10,0	65,1	82,9	75	85	107
	12,0	77,2	98,3	64	72	90
	12,5	80,1	102	61	69	87
	16,0	100	128	49	55	69

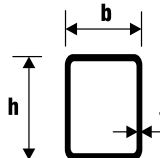
				Wskaźniki masywności U/A dla zabezpieczeń		
				3-stronnych		4-stronnych
Wymiar zewnętrzny h x b	Grubość ścianki t	Masa	Pole powierzchni przekroju			
mm	mm	kg/m	cm ²	m ⁻¹	m ⁻¹	m ⁻¹
300 x 200	6,0	45,7	58,2	121	138	172
	6,3	47,9	61,0	115	132	164
	8,0	60,3	76,8	92	105	131
	10,0	74,5	94,9	74	85	106
	12,0	88,5	113	62	71	89
	12,5	91,9	117	60	69	86
	16,0	115	147	48	55	69
350 x 250	6,0	55,1	70,2	107	129	157
	6,3	57,8	73,6	102	123	150
	8,0	72,8	92,8	81	97	119
	10,0	90,2	115	66	79	96
	12,0	107	137	55	66	81
	12,5	112	142	53	64	78
	16,0	141	179	42	51	62
400 x 200	8,0	72,8	92,8	87	108	130
	10,0	90,2	115	70	87	105
	12,0	107	137	59	73	88
	12,5	112	142	57	71	85
	16,0	141	179	45	56	68
450 x 250	8,0	85,4	109	88	106	129
	10,0	106	135	71	86	104
	12,0	126	161	60	72	87
	12,5	131	167	57	69	84
	16,0	166	211	46	55	67
500 x 300	10,0	122	155	71	84	104
	12,0	145	185	60	71	87
	12,5	151	192	58	68	84
	16,0	191	243	46	54	66
	20,0	235	300	37	44	54

Zabezpieczenie słupów stalowych obudowa skrzynkowa

Krajowa Ocena Techniczna: ITB-KOT-2018/0419
 Krajowa Deklaracja Właściwości Użytkowych: KDWU-12
 Certyfikat Stałości Właściwości Użytkowych: 020-UWB-2685/W
 Europejska Ocena Techniczna: ETA-18/0645
 Deklaracja Właściwości Użytkowych: 0749-CPR-18/0645-2018/1

Ważne wskazówki

Okładzina ogniochronna słupa stalowego wynika z wymaganej klasy odporności ogniowej elementu oraz wielkości wskaźnika masywności U/A.

Minimalne grubości płyt PROMATECT®-H, PROMATECT®-L lub PROMATECT®-XS przedstawiają tabele na następujących stronach.

Ze względów technicznej ochrony przeciwpożarowej szpachlowanie złączy i krawędzi płyt nie jest wymagane.

Detal A

Rysunki I, II i III przedstawiają skrzynkową okładzinę różnych profili stalowych.

Wysoka stabilność płyt PROMATECT® umożliwia krawędziowe łączenie przy pomocy zszywek. Konstrukcja pomocnicza i mocowanie do profilu nie jest wymagane.

Detal B

Rysunki V-VIII pokazują rozwiązania dla jedno-, dwu- i trójstronnej okładziny słupów stalowych.

Dane do obliczenia wskaźnika U/A - na poprzednich stronach.

Grubość płyt d mm	Zszywki stalowe rozstaw 100÷150 mm, odstęp skrajny 20 mm
6, 8, 10, 12	≥ 28/10,7/1,2
15	≥ 38/10,7/1,2
18	≥ 50/11,2/1,53
20	≥ 50/11,2/1,53
25	≥ 63/11,2/1,53
30	≥ 63/11,2/1,53
40	≥ 80/12,2/2,03
50	≥ 80/12,2/2,03

Tabela A. Łączniki dla płyt PROMATECT®-H oraz PROMATECT®-L

Grubość płyt d mm	Zszywki stalowe rozstaw 100÷150 mm
12,7	≥ 30/5,85/1,27
15	≥ 35/10,5/1,45
20	≥ 40/10,5/1,45
25	≥ 50/10,5/1,45

Tabela B. Łączniki dla płyt PROMATECT®-XS

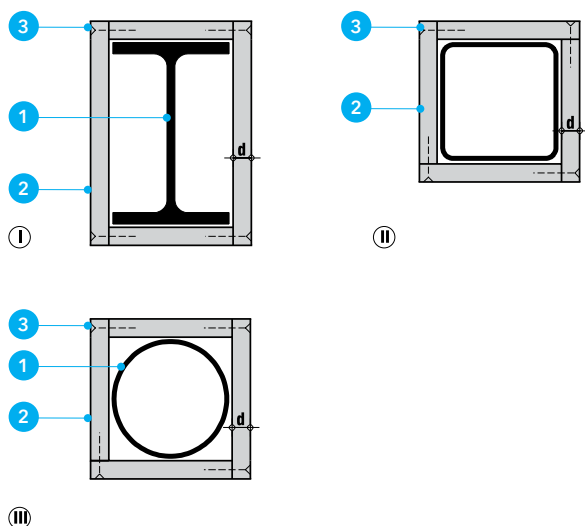

Detal A - Przykłady wykonania zabezpieczenia

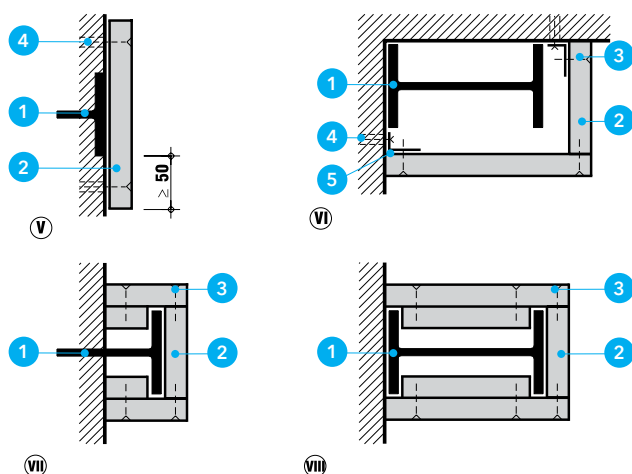

Detal B - Okładziny jedno-, dwu- i trójstronne

Opis rysunków

- 1 Słup stalowy
- 2 Okładzina z płyt PROMATECT®-H, PROMATECT®-L lub PROMATECT®-XS, grubość płyt wg wartości U/A i klasy odporności ogniowej
- 3 Łączniki zgodnie z tabelą A oraz B
- 4 Kółek rozporowy
- 5 Kątownik stalowy 20/40/0,7



Oporność ogniowa

R15÷R240

Nr rozwiązania

445

Zabezpieczenie belek stalowych

Krajowa Ocena Techniczna: ITB-KOT-2018/0419

Krajowa Deklaracja Właściwości Użytkowych: KDWU-12

Certyfikat Stałości Właściwości Użytkowych: 020-UWB-2685/W

Europejska Ocena Techniczna: ETA-18/0645

Deklaracja Właściwości Użytkowych: 0749-CPR-18/0645-2018/1

Wskazówki montażowe

Przed przycięciem płyt na wymiar należy ustalić tolerancję wynikającą z wykonania profilu **1** i tolerancję wykonawczą. Pasma PROMATECT®-H, PROMATECT®-L lub PROMATECT®-XS **3** tak dopasować, by krawędź zewnętrzna wystawała maksymalnie ok. 5 mm przed stopkę profilu. Płyt PROMATECT® **2** nie należy ciąć z długości, gdyż rozstaw styków **5** nie może przekroczyć szerokości płyt 1250 (1200) mm.

Detal A

Przy wykonywaniu zabezpieczeń belek, pierwsza warstwa obudowy mocowana jest do konstrukcji pomocniczej, którą stanowią pasma z płyt PROMATECT® o grubości min. 20 mm i szerokości min. 120 mm. Pasma pionowe montowane są na mocowanie klinowe między półką górną i dolną profilu, w rozstawie nie większym niż 1200 mm lub na każdym połączeniu płyt.

Przy dźwigarach o wysokości większej niż 600 mm zalecamy usztywnić podkładkę pionową **3** poprzez przymocowanie do niej wkładki stabilizującej **7** o szerokości nie mniejszej niż 100 mm. Całość należy ciasno dopasować do profilu.

Detal B

Belki mogą być obudowane w zależności od warunków czterostronnie lub trójstronnie.

Detal C i D

Czasami belki stalowe są częściowo zabetonowane i wtedy zabezpiecza się tylko część profilu narażoną na działanie ognia. Detale C i D ilustrują takie przypadki: jednostronnego lub dwustronnego zabezpieczenia profili stalowych.

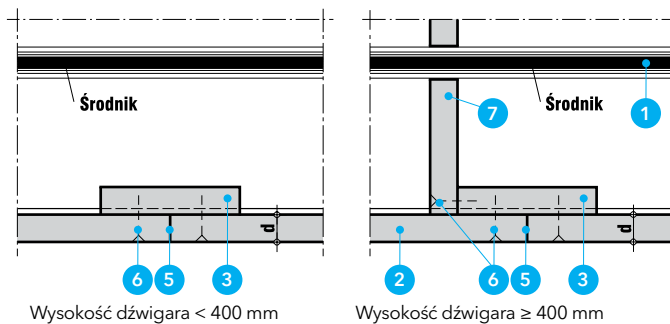

Detal A - Sposoby obudowy belki w zależności od jej wysokości

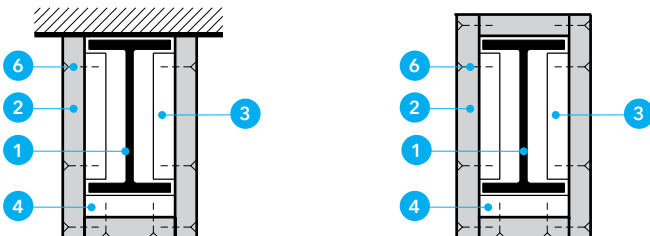

Detal B - Obudowa trójstronna i czterostronna

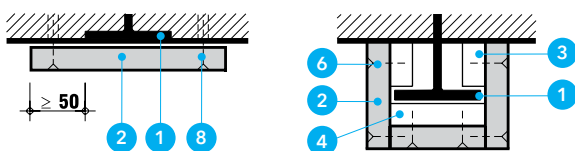

Detal C - Obudowa jednostronna

Detal D - Obudowa trójstronna

Grubość płyt d mm	Zszywki stalowe rozstaw 100+150 mm, odstęp skrajny 20 mm
6, 8, 10, 12	≥ 28/10,7/1,2
15	≥ 38/10,7/1,2
18	≥ 50/11,2/1,53
20	≥ 50/11,2/1,53
25	≥ 63/11,2/1,53
30	≥ 63/11,2/1,53
40	≥ 80/12,2/2,03
50	≥ 80/12,2/2,03

Tabela A. Łączniki dla płyt PROMATECT®-H oraz PROMATECT®-L

Grubość płyt d mm	Zszywki stalowe rozstaw a = 100+150 mm
12,7	≥ 30/5,85/1,27
15	≥ 35/10,5/1,45
20	≥ 40/10,5/1,45
25	≥ 50/10,5/1,45

Tabela B. Łączniki dla płyt PROMATECT®-XS

Opis rysunków

- 1 Belka stalowa
- 2 Płyty PROMATECT®-H, PROMATECT®-L lub PROMATECT®-XS
- 3 Pasma PROMATECT®-H, PROMATECT®-L lub PROMATECT®-XS, b ≥ 120 mm, d ≥ 20 mm, (podkładka pionowa)
- 4 Pasma PROMATECT®-H, PROMATECT®-L lub PROMATECT®-XS, b ≥ 100 mm, d = grubość okładziny (podkładka pozioma)

- 5 Złącze płyt, rozstaw = szerokość płyty = 1200 mm (przy PROMATECT®-H szerokość płyty = 1250 mm)
- 6 Łączniki zgodnie z tabelą A oraz B
- 7 PROMATECT®-H lub PROMATECT®-L, d = 20 mm, (wkładka stabilizująca)
- 8 Kołki stalowe

Przykłady nietypowych obudów

Detal A

W przypadku gdy zachodzi konieczność zabudowy jedynie wystającej stopki profili stalowych 1 ze stropu lub ściany, konieczne może być wykonanie dodatkowych pasm z płyty PROMATECT® 3 do zamontowania właściwej zabudowy. Pasma z płyty o minimalnej szerokości 50 mm należy mocować do przegrody za pomocą kotew stalowych min. M6 4 w rozstawie maks. co 400 mm.

Detal B i C

Do trójstronnej zabudowy profili zamkniętych 1 konieczne jest zastosowanie dodatkowych profili do montażu płyt PROMATECT® 2. Jeżeli jest możliwość mocowania się to sąsiadującej z profilem przegrody, to proponujemy zastosowanie kątowników min. 20x40x0,7 mm 6, kotwionych do przegrody za pomocą kotew stalowych min. M6 4 w rozstawie maks. co 400 mm. Następnie do tego kątownika mocowane są płyty PROMATECT® 2. Jeżeli nie ma opcji kotwienia kątowników do przegrody, proponujemy profile pomocnicze, np. Nida MFCE26 7, montowane do zabezpieczonego profilu 1.

Detal D

Jeżeli profile stalowe 1 stoją w bardzo bliskiej odległości od siebie, to możliwe jest wykonanie jednej obudowy dla kilku profili. Należy zastosować grubość płyt PROMATECT® 2 dobraną dla gorszego przypadku, czyli dla profilu o wyższym wskaźniku masywności.

Detal E i F

W przypadku zabudowy nadproży z profili stalowych 1 również możliwe jest zastosowanie płyt PROMATECT® 2. W zależności od geometrii ścian dopuszczane są różne opcje montażu płyt.

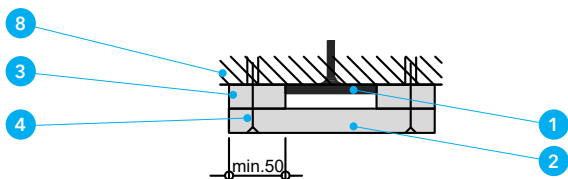

Detal A

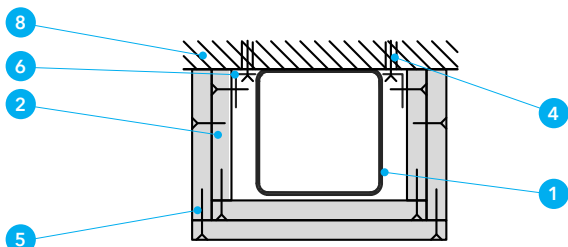

Detal B

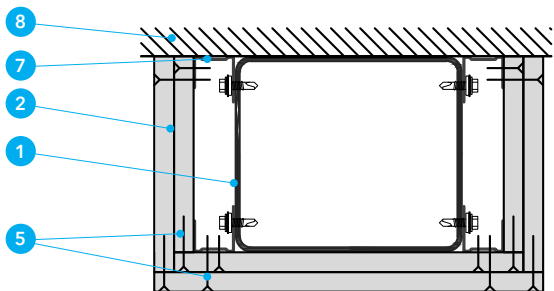

Detal C

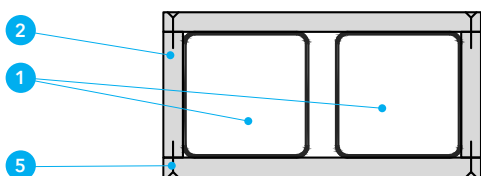

Detal D

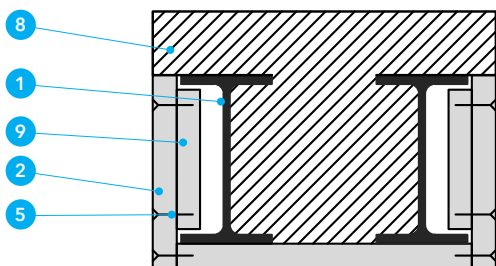

Detal E

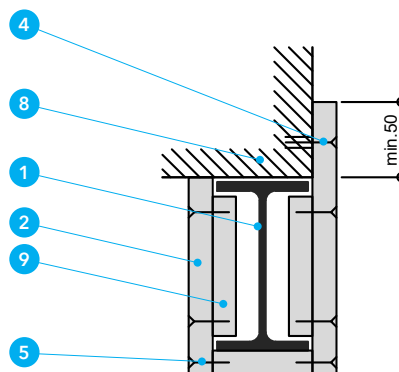

Detal F

Opis rysunków

- 1 Profil stalowy
- 2 Płyty ogniochronne PROMATECT®
- 3 Pasma z płyt ogniochronnych PROMATECT®
- 4 Kotwa stalowa min. M6 w rozstawie maks. co 400 mm
- 5 Łączniki stalowe (wg tabeli)

- 6 Kątownik stalowy min. 40x20x0,7 mm
- 7 Profil pomocniczy np. Nida MFCE26
- 8 Przegroda masywna z odpornością ogniową
- 9 Pasma z płyt ogniochronnych PROMATECT® grub. ≥ 20 mm, szerokości ≥ 120 mm (podkładka pionowa)

Zabezpieczenie profili otwartych i zamkniętych w systemie obudowy skrzynkowej płytami PROMATECT®-H w warunkach pożaru standardowego

Tabela 1. Klasa R15 odporności ogniowej

U/A [m ²]	Minimalna grubość zabezpieczenia, mm, dla T _{kr} , °C							
	350	400	450	500	550	600	650	700
≤ 80	12	12	12	12	-	-	-	-
81-90	12	12	12	12	12	-	-	-
91-100	12	12	12	12	12	-	-	-
101-110	12	12	12	12	12	12	-	-
111-120	12	12	12	12	12	12	-	-
121-130	12	12	12	12	12	12	12	-
131-140	12	12	12	12	12	12	12	-
141-362	12	12	12	12	12	12	12	12

Tabela 2. Klasa R30 odporności ogniowej

U/A [m ²]	Minimalna grubość zabezpieczenia, mm, dla T _{kr} , °C							
	350	400	450	500	550	600	650	700
≤ 120	12	12	12	12	12	12	12	12
121-170	15	12	12	12	12	12	12	12
171-200	15	15	12	12	12	12	12	12
201-230	18	15	12	12	12	12	12	12
231-290	18	15	15	12	12	12	12	12
291-310	18	18	15	12	12	12	12	12
311-362	18	18	15	15	12	12	12	12

Tabela 3. Klasa R60 odporności ogniowej

U/A [m ²]	Minimalna grubość zabezpieczenia, mm, dla T _{kr} , °C							
	350	400	450	500	550	600	650	700
≤ 47	12	12	12	12	12	12	12	12
48-60	15	12	12	12	12	12	12	12
61-70	18	15	15	12	12	12	12	12
71-90	20	18	15	12	12	12	12	12
91-110	25	20	18	15	12	12	12	12
111-130	25	25	20	18	15	12	12	12
131-140	25	25	20	18	15	15	12	12
141-150	26	25	25	18	18	15	12	12
151-160	27	25	25	20	18	15	15	12
161-170	27	25	25	20	18	18	15	12
171-180	28	25	25	20	18	18	15	15
181-190	28	25	25	25	20	18	15	15
191-210	29	26	25	25	20	18	18	15
211-220	29	27	25	25	25	20	18	15
221-240	30	27	25	25	25	20	18	18
241-260	30	28	26	25	25	20	20	18
261-290	31	28	26	25	25	25	20	18
291-310	31	29	27	25	25	25	20	20
311-362	32	30	28	26	25	25	25	20

Tabela 4. Klasa R120 odporności ogniowej

U/A [m ²]	Minimalna grubość zabezpieczenia, mm, dla T _{kr} °C							
	350	400	450	500	550	600	650	700
≤ 47	27	25	20	15	15	12	12	12
48-50	29	25	25	18	15	12	12	12
51-60	34	28	25	25	18	18	15	12
61-70	37	32	28	25	25	20	18	15
71-80	40	35	30	27	25	25	20	18
81-90	42	37	33	29	26	25	25	20
91-100	43	39	34	31	28	25	25	25
101-120	46	41	37	34	31	28	26	25
121-130	47	42	39	35	32	30	27	25
131-140	48	43	40	36	33	31	28	26
141-150	49	44	41	37	34	32	29	27
151-160	49	45	41	38	35	33	30	28
161-170	50	46	42	39	36	33	31	29
171-180	50	46	43	40	37	34	32	30
181-190	51	47	43	40	37	35	33	30
191-200	51	47	44	41	38	35	33	31
201-210	52	48	44	41	39	36	34	32
211-220	52	48	45	42	39	37	34	32
221-230	52	49	45	42	40	37	35	33
231-240	-	49	46	43	40	37	35	33
241-250	-	49	46	43	40	38	36	34
251-260	-	50	46	43	41	38	36	34
261-270	-	50	47	44	41	39	36	34
271-280	-	50	47	44	41	39	37	35
281-290	-	50	47	44	42	39	37	35
291-300	-	51	47	45	42	40	37	35
301-310	-	51	48	45	42	40	38	36
311-330	-	51	48	45	43	40	38	36
331-340	-	51	48	46	43	41	39	37
341-362	-	52	49	46	43	41	39	37

Tabela 5. Klasa R240 odporności ogniowej

U/A [m ²]	Minimalna grubość zabezpieczenia, mm, dla T _{kr} °C							
	350	400	450	500	550	600	650	700
≤ 47	-	-	49	43	37	33	29	26
48-50	-	-	51	45	39	35	31	28
51-60	-	-	-	51	45	41	37	33
61-70	-	-	-	-	50	45	41	38
71-80	-	-	-	-	-	49	45	41
81-90	-	-	-	-	-	52	48	45
91-100	-	-	-	-	-	-	51	47
101-110	-	-	-	-	-	-	-	50
111-120	-	-	-	-	-	-	-	52

Pozostałe grubości okładzin dla klas odporności ogniowej R90 i R180 znajdują się w Krajowej Ocenie Technicznej ITB -KOT-2018/0419 dostępnej na stronie www.promat.com

Zabezpieczenie profili otwartych i zamkniętych w systemie obudowy skrzynkowej płytami PROMATECT®-L w warunkach pożaru standardowego

Nr rozwiązania
415, 445

Tabela 1. Klasa R15 odporności ogniowej

U/A [m ²]	Minimalna grubość zabezpieczenia, mm, dla T _{kr} °C							
	350	400	450	500	550	600	650	700
≤ 80	20	20	20	20	-	-	-	-
90	20	20	20	20	20	-	-	-
100	20	20	20	20	20	-	-	-
110	20	20	20	20	20	20	-	-
120	20	20	20	20	20	20	-	-
130	20	20	20	20	20	20	20	-
140	20	20	20	20	20	20	20	-
141-360	20	20	20	20	20	20	20	20

Zabezpieczenie profili otwartych i zamkniętych w systemie obudowy skrzynkowej płytami PROMATECT®-L w warunkach pożaru standardowego

Tabela 2. Klasa R30 odporności ogniowej

U/A [m ²]	Minimalna grubość zabezpieczenia, mm, dla T _{kr} , °C							
	350	400	450	500	550	600	650	700
≤ 240	20	20	20	20	20	20	20	20
241-330	20	20	20	20	20	20	20	20
331-360	20	20	20	20	20	20	20	20

Tabela 3. Klasa R60 odporności ogniowej

U/A [m ²]	Minimalna grubość zabezpieczenia, mm, dla T _{kr} , °C							
	350	400	450	500	550	600	650	700
≤ 80	20	20	20	20	20	20	20	20
81-100	20	20	20	20	20	20	20	20
101-120	20	20	20	20	20	20	20	20
121-130	25	20	20	20	20	20	20	20
131-160	25	25	20	20	20	20	20	20
161-180	25	25	20	20	20	20	20	20
181-190	30	25	20	20	20	20	20	20
191-220	30	25	25	20	20	20	20	20
221-240	30	25	25	20	20	20	20	20
241-260	30	30	25	25	20	20	20	20
261-300	40	30	25	25	20	20	20	20
301-320	40	30	25	25	25	20	20	20
321-360	40	30	30	25	25	20	20	20

Tabela 4. Klasa R120 odporności ogniowej

U/A [m ²]	Minimalna grubość zabezpieczenia, mm, dla T _{kr} , °C							
	350	400	450	500	550	600	650	700
≤ 50	25	20	20	20	20	20	20	20
51-60	30	25	25	20	20	20	20	20
61-70	30	25	25	20	20	20	20	20
71-80	40	30	25	20	20	20	20	20
81-90	40	40	30	25	20	20	20	20
91-100	40	40	30	25	25	20	20	20
101-110	40	40	40	30	25	25	20	20
111-120	50	40	40	30	30	25	20	20
121-130	50	40	40	40	30	25	25	20
131-140	50	40	40	40	30	30	25	25
141-150	50	50	40	40	30	30	25	25
151-170	50	50	40	40	40	30	30	25
171-190	50	50	50	40	40	40	30	30
191-210	-	50	50	40	40	40	30	30
211-250	-	50	50	50	40	40	40	40
251-340	-	-	50	50	50	40	40	40
341-360	-	-	-	50	50	50	40	40

Tabela 5. Klasa R240 odporności ogniowej

U/A [m ²]	Minimalna grubość zabezpieczenia, mm, dla T _{kr} , °C							
	350	400	450	500	550	600	650	700
≤ 50	50	50	40	40	30	25	25	20
51-60	-	-	50	40	40	40	30	25
61-70	-	-	-	50	50	40	40	30
71-80	-	-	-	-	50	50	40	40
81-90	-	-	-	-	50	50	50	40
91-100	-	-	-	-	-	50	50	50
101-110	-	-	-	-	-	-	50	50
111-130	-	-	-	-	-	-	-	50

Pozostałe grubości okładzin dla klas odporności ogniowej R90 i R180 znajdują się w Krajowej Ocenie Technicznej ITB-KOT-2018/0419 dostępnej na stronie www.promat.com

Zabezpieczenie belek w systemie obudowy skrzynkowej płytami PROMATECT®-XS w warunkach pożaru standardowego

Tabela 1. Klasa R30 odporności ogniowej

U/A [m ²]	Minimalna grubość zabezpieczenia, mm, dla T _{kr} °C									
	300	350	400	450	500	550	600	650	700	750
50-130	12,5	12,5	12,5	12,5	12,5	12,5	12,5	12,5	12,5	12,5
135-200	15	12,5	12,5	12,5	12,5	12,5	12,5	12,5	12,5	12,5
205-210	15	15	12,5	12,5	12,5	12,5	12,5	12,5	12,5	12,5
215-290	20	15	12,5	12,5	12,5	12,5	12,5	12,5	12,5	12,5
295-350	20	15	15	12,5	12,5	12,5	12,5	12,5	12,5	12,5
353	20	20	15	12,5	12,5	12,5	12,5	12,5	12,5	12,5

Tabela 2. Klasa R60 odporności ogniowej

U/A [m ²]	Minimalna grubość zabezpieczenia, mm, dla T _{kr} °C									
	300	350	400	450	500	550	600	650	700	750
52	15	12,5	12,5	12,5	12,5	12,5	12,5	12,5	12,5	12,5
55	15	12,5	12,5	12,5	12,5	12,5	12,5	12,5	12,5	12,5
60	20	12,5	12,5	12,5	12,5	12,5	12,5	12,5	12,5	12,5
65	20	15	12,5	12,5	12,5	12,5	12,5	12,5	12,5	12,5
70	20	15	12,5	12,5	12,5	12,5	12,5	12,5	12,5	12,5
75	20	15	12,5	12,5	12,5	12,5	12,5	12,5	12,5	12,5
80	20	20	12,5	12,5	12,5	12,5	12,5	12,5	12,5	12,5
85	20	20	15	12,5	12,5	12,5	12,5	12,5	12,5	12,5
90	20	20	15	12,5	12,5	12,5	12,5	12,5	12,5	12,5
95	25	20	15	12,5	12,5	12,5	12,5	12,5	12,5	12,5
100	25	20	15	12,5	12,5	12,5	12,5	12,5	12,5	12,5
105	25	20	20	12,5	12,5	12,5	12,5	12,5	12,5	12,5
110	25	20	20	15	12,5	12,5	12,5	12,5	12,5	12,5
115	25	20	20	15	12,5	12,5	12,5	12,5	12,5	12,5
120	25	20	20	15	12,5	12,5	12,5	12,5	12,5	12,5
125	25	20	20	15	12,5	12,5	12,5	12,5	12,5	12,5
130	25	25	20	15	15	12,5	12,5	12,5	12,5	12,5
135	25	25	20	20	15	12,5	12,5	12,5	12,5	12,5
140	25	25	20	20	15	12,5	12,5	12,5	12,5	12,5
145	25	25	20	20	15	12,5	12,5	12,5	12,5	12,5
150	25	25	20	20	15	12,5	12,5	12,5	12,5	12,5
155		25	20	20	15	12,5	12,5	12,5	12,5	12,5
160		25	20	20	15	15	12,5	12,5	12,5	12,5
165		25	20	20	20	15	12,5	12,5	12,5	12,5
170		25	25	20	20	15	12,5	12,5	12,5	12,5
175		25	25	20	20	15	12,5	12,5	12,5	12,5
180		25	25	20	20	15	12,5	12,5	12,5	12,5
185		25	25	20	20	15	12,5	12,5	12,5	12,5
190		25	25	20	20	15	15	12,5	12,5	12,5
195		25	25	20	20	15	15	12,5	12,5	12,5
200		25	25	20	20	15	15	12,5	12,5	12,5
205		25	25	20	20	20	15	12,5	12,5	12,5
210		25	25	20	20	20	15	12,5	12,5	12,5
215		25	25	20	20	20	15	12,5	12,5	12,5
220		25	25	20	20	20	15	15	12,5	12,5
225		25	25	20	20	20	15	15	12,5	12,5
230			25	20	20	20	15	15	12,5	12,5
235			25	25	20	20	15	15	12,5	12,5
240			25	25	20	20	15	15	12,5	12,5
245			25	25	20	20	15	15	12,5	12,5
250			25	25	20	20	20	15	12,5	12,5
255			25	25	20	20	20	15	12,5	12,5
260			25	25	20	20	20	15	15	12,5
265			25	25	20	20	20	15	15	12,5
270			25	25	20	20	20	15	15	12,5
275			25	25	20	20	20	15	15	12,5
280			25	25	20	20	20	15	15	12,5
285			25	25	20	20	20	15	15	12,5
290			25	25	20	20	20	15	15	12,5
295			25	25	20	20	20	15	15	12,5
300			25	25	20	20	20	15	15	12,5
305			25	25	20	20	20	15	15	15
310			25	25	20	20	20	20	15	15
315			25	25	20	20	20	20	15	15
320			25	25	25	20	20	20	15	15
325			25	25	25	20	20	20	15	15
330			25	25	25	20	20	20	15	15
335			25	25	25	20	20	20	15	15
340			25	25	25	20	20	20	15	15
345			25	25	25	20	20	20	15	15
350			25	25	25	20	20	20	15	15
353			25	25	25	20	20	20	15	15

Tabela 3. Klasa R120 odporności ogniowej

U/A [m ²]	Minimalna grubość zabezpieczenia, mm, dla T _{gr} °C									
	300	350	400	450	500	550	600	650	700	750
50	2x15	2x12,5	25	20	15	12,5	12,5	12,5	12,5	12,5
52	2x15	15+12,5	25	20	15	12,5	12,5	12,5	12,5	12,5
55	2x15	15+12,5	25	20	15	12,5	12,5	12,5	12,5	12,5
60	20+12,5	15+12,5	25	25	20	15	12,5	12,5	12,5	12,5
65	20+12,5	2x15	15+12,5	25	20	20	12,5	12,5	12,5	12,5
70	20+12,5	2x15	15+12,5	25	25	20	15	12,5	12,5	12,5
75	20+15	20+12,5	15+12,5	2x12,5	25	20	20	12,5	12,5	12,5
80	20+15	20+12,5	2x15	15+12,5	25	20	20	15	12,5	12,5
85	20+15	20+12,5	2x15	15+12,5	25	25	20	20	12,5	12,5
90	25+12,5	20+12,5	2x15	15+12,5	2x12,5	25	20	20	15	12,5
95	25+12,5	20+15	20+12,5	2x15	2x12,5	25	25	20	15	12,5
100	25+12,5	20+15	20+12,5	2x15	15+12,5	25	25	20	20	15
105	25+12,5	20+15	20+12,5	2x15	15+12,5	25	25	20	20	15
110	25+12,5	20+15	20+12,5	2x15	15+12,5	2x12,5	25	25	20	20
115	2x20	25+12,5	20+15	2x15	15+12,5	2x12,5	25	25	20	20
120	2x20	25+12,5	20+15	20+12,5	2x15	15+12,5	25	25	20	20
125	2x20	25+12,5	20+15	20+12,5	2x15	15+12,5	25	25	20	20
130	2x20	25+12,5	20+15	20+12,5	2x15	15+12,5	2x12,5	25	25	20
135	2x20	25+12,5	20+15	20+12,5	2x15	15+12,5	2x12,5	25	25	20
140	2x20	25+12,5	20+15	20+12,5	2x15	15+12,5	2x12,5	25	25	20
145	2x20	25+12,5	20+15	20+12,5	2x15	2x15	15+12,5	25	25	25
150	2x20	25+12,5	20+15	20+15	20+12,5	2x15	15+12,5	25	25	25
155	2x20	2x20	25+12,5	20+15	20+12,5	2x15	15+12,5	2x12,5	25	25
160	25+20	2x20	25+12,5	20+15	20+12,5	2x15	15+12,5	2x12,5	25	25
165	25+20	2x20	25+12,5	20+15	20+12,5	2x15	15+12,5	2x12,5	25	25
170	25+20	2x20	25+12,5	20+15	20+12,5	2x15	15+12,5	2x12,5	25	25
175	25+20	2x20	25+12,5	20+15	20+12,5	2x15	15+12,5	15+12,5	25	25
180	25+20	2x20	25+12,5	20+15	20+12,5	2x15	15+12,5	15+12,5	25	25
185	25+20	2x20	25+12,5	20+15	20+12,5	2x15	2x15	15+12,5	2x12,5	25
190	25+20	2x20	25+12,5	20+15	20+12,5	20+12,5	2x15	15+12,5	2x12,5	25
195	25+20	2x20	25+12,5	20+15	20+15	20+12,5	2x15	15+12,5	2x12,5	25
200	25+20	2x20	25+12,5	20+15	20+15	20+12,5	2x15	15+12,5	2x12,5	25
205	25+20	2x20	25+12,5	25+12,5	20+15	20+12,5	2x15	15+12,5	2x12,5	25
210	25+20	2x20	25+12,5	25+12,5	20+15	20+12,5	2x15	15+12,5	2x12,5	25
215	25+20	2x20	2x20	25+12,5	20+15	20+12,5	2x15	15+12,5	2x12,5	25
220	25+20	2x20	2x20	25+12,5	20+15	20+12,5	2x15	15+12,5	15+12,5	2x12,5
225	25+20	25+20	2x20	25+12,5	20+15	20+12,5	2x15	15+12,5	15+12,5	2x12,5
230	25+20	25+20	2x20	25+12,5	20+15	20+12,5	2x15	15+12,5	15+12,5	2x12,5
235	25+20	25+20	2x20	25+12,5	20+15	20+12,5	2x15	2x15	15+12,5	2x12,5
240	25+20	25+20	2x20	25+12,5	20+15	20+12,5	2x15	2x15	15+12,5	2x12,5
245	25+20	25+20	2x20	25+12,5	20+15	20+12,5	2x15	2x15	15+12,5	2x12,5
250	25+20	25+20	2x20	25+12,5	20+15	20+12,5	20+12,5	2x15	15+12,5	2x12,5
255	25+20	25+20	2x20	25+12,5	20+15	20+12,5	20+12,5	2x15	15+12,5	2x12,5
260	25+20	25+20	2x20	25+12,5	20+15	20+12,5	20+12,5	2x15	15+12,5	2x12,5
265	25+20	25+20	2x20	25+12,5	20+15	20+12,5	20+12,5	2x15	15+12,5	2x12,5
270	25+20	25+20	2x20	25+12,5	20+15	20+15	20+12,5	2x15	15+12,5	2x12,5
275	25+20	25+20	2x20	25+12,5	20+15	20+15	20+12,5	2x15	15+12,5	2x12,5
280	25+20	25+20	2x20	25+12,5	20+15	20+15	20+12,5	2x15	15+12,5	15+12,5
285	25+20	25+20	2x20	25+12,5	20+15	20+15	20+12,5	2x15	15+12,5	15+12,5
290	25+20	25+20	2x20	25+12,5	25+12,5	20+15	20+12,5	2x15	15+12,5	15+12,5
295	25+20	25+20	2x20	25+12,5	25+12,5	20+15	20+12,5	2x15	15+12,5	15+12,5
300	25+20	25+20	2x20	25+12,5	25+12,5	20+15	20+12,5	2x15	15+12,5	15+12,5
305	25+20	25+20	2x20	25+12,5	25+12,5	20+15	20+12,5	2x15	2x15	15+12,5
310	25+20	25+20	2x20	25+12,5	25+12,5	20+15	20+12,5	2x15	2x15	15+12,5
315	25+20	25+20	2x20	25+12,5	25+12,5	20+15	20+12,5	2x15	2x15	15+12,5
320	25+20	25+20	2x20	2x20	25+12,5	20+15	20+12,5	2x15	2x15	15+12,5
325	25+20	25+20	2x20	2x20	25+12,5	20+15	20+12,5	2x15	2x15	15+12,5
330	25+20	25+20	2x20	2x20	25+12,5	20+15	20+12,5	2x15	2x15	15+12,5
335	25+20	25+20	2x20	2x20	25+12,5	20+15	20+12,5	2x15	2x15	15+12,5
340	25+20	25+20	2x20	2x20	25+12,5	20+15	20+12,5	20+12,5	2x15	15+12,5
345	25+20	25+20	2x20	2x20	25+12,5	20+15	20+12,5	20+12,5	2x15	15+12,5
350	25+20	25+20	2x20	2x20	25+12,5	20+15	20+12,5	20+12,5	2x15	15+12,5
355	25+20	25+20	25+20	2x20	25+12,5	20+15	20+12,5	20+12,5	2x15	15+12,5
358	25+20	25+20	25+20	2x20	25+12,5	20+15	20+12,5	20+12,5	2x15	15+12,5

Pozostałe grubości okładzin znajdują się w Europejskiej Ocenie Technicznej ETA-18/0645.

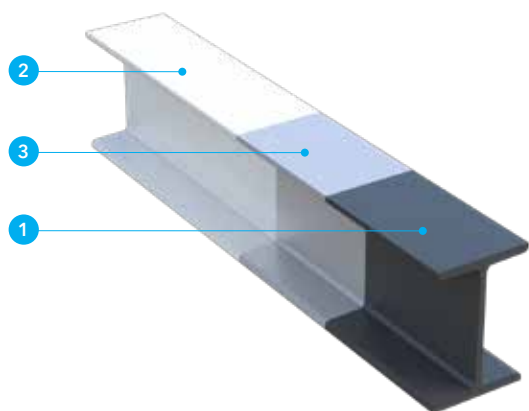
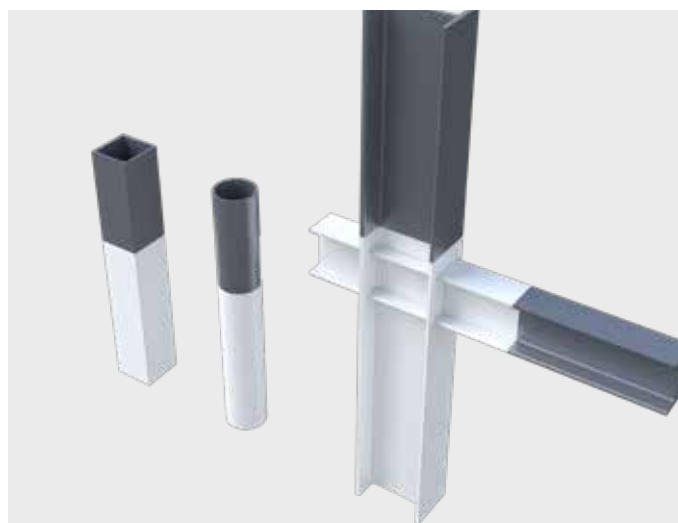

Detal A. Warstwy systemu PROMAPAINTE® SC3

Odporność ogniowa

R15÷R180

Nr rozwiązania

445.51

Farba PROMAPAINTE® SC3

Europejska Ocena Techniczna: ETA-20/1258

Deklaracja Właściwości Użytkowych: 2812-CPR-GA5043-2021/1

Zalety farby PROMAPAINTE® SC3

- możliwość zabezpieczenia konstrukcji stalowych o profilach otwartych do klasy R180, w zakresie temperatur krytycznych od 350°C do 750°C,
- farba oznakowana CE, posiada Europejską Ocenę Techniczną ETA-20/1258,
- nieuciążliwa w trakcie nakładania, szczególnie w porównaniu z farbami rozpuszczalnikowymi,
- może być nakładana na podłoża zabezpieczone podkładami epoksydowymi, alkidowymi, epoksydowymi wzbogacanymi cynkiem, cynkowo-silikatowe,
- w zależności od zastosowanej warstwy nawierzchniowej farba może być stosowana: w warunkach wewnętrznych - Z2, o podwyższonej wilgotności - Z1, częściowo narażonych na oddziaływanie czynników zewnętrznych - Y oraz na zewnątrz - X.

Zastosowanie

Farba PROMAPAINTE® SC3 jest wodorozcieńczalną farbą przeznaczoną do wykonywania zabezpieczeń ogniochronnych konstrukcji stalowych o profilach otwartych oraz zamkniętych w klasach odporności ogniowych R120 i R150.

Struktura

Zabezpieczenie konstrukcji stalowej powinno składać się z:

- warstwy podkładowej - dowolne farby epoksydowe, alkidowe, epoksydowe wzbogacone cynkiem, silikatowo-cynkowe,
- powłoki pęczniającej - farba PROMAPAINTE® SC3 (teoretyczne zużycie ok. 2,1 kg/m² dla grubości 1 mm),
- warstwy nawierzchniowej - farbą poliuretanową lub alkidową.

Warunki podczas malowania:

- temperatura podłoża co najmniej 3°C wyższa od punktu rosy,
- temperatura otoczenia min. +5°C,
- wilgotność względna nie może przekraczać 80%,
- należy malować w pogodne dni (bez deszczu i mgły).

Opis rysunków

- 1 Warstwa podkładowa
- 2 Warstwa pęczniająca PROMAPAINTE® SC3
- 3 Warstwa nawierzchniowa

Zabezpieczenie belek o przekroju otwartym systemem PROMAPAIN[®]-SC3

Tabela 1. Klasa R60 odporności ogniowej

U/A [m ⁻¹]	Minimalna grubość zabezpieczenia po wyschnięciu, mm dla T _{kr} °C								
	350°C	400°C	450°C	500°C	550°C	600°C	650°C	700°C	750°C
66	1.845	1.845	1.845	1.845	1.845	1.845	1.845	1.845	1.845
70	1.902	1.845	1.845	1.845	1.845	1.845	1.845	1.845	1.845
75	1.975	1.845	1.845	1.845	1.845	1.845	1.845	1.845	1.845
80	2.044	1.845	1.845	1.845	1.845	1.845	1.845	1.845	1.845
85	2.111	1.845	1.845	1.845	1.845	1.845	1.845	1.845	1.845
90	2.174	1.845	1.845	1.845	1.845	1.845	1.845	1.845	1.845
95	2.235	1.845	1.845	1.845	1.845	1.845	1.845	1.845	1.845
100	2.293	1.845	1.845	1.845	1.845	1.845	1.845	1.845	1.845
105	2.349	1.845	1.845	1.845	1.845	1.845	1.845	1.845	1.845
110	2.402	1.845	1.845	1.845	1.845	1.845	1.845	1.845	1.845
115	2.454	1.871	1.845	1.845	1.845	1.845	1.845	1.845	1.845
120	2.503	1.913	1.845	1.845	1.845	1.845	1.845	1.845	1.845
125	2.551	1.953	1.845	1.845	1.845	1.845	1.845	1.845	1.845
130	2.597	1.992	1.845	1.845	1.845	1.845	1.845	1.845	1.845
135	2.641	2.029	1.845	1.845	1.845	1.845	1.845	1.845	1.845
140	2.684	2.066	1.845	1.845	1.845	1.845	1.845	1.845	1.845
145	2.725	2.101	1.845	1.845	1.845	1.845	1.845	1.845	1.845
150	2.765	2.135	1.845	1.845	1.845	1.845	1.845	1.845	1.845
155	2.804	2.168	1.845	1.845	1.845	1.845	1.845	1.845	1.845
160	2.841	2.199	1.845	1.845	1.845	1.845	1.845	1.845	1.845
165	2.877	2.230	1.845	1.845	1.845	1.845	1.845	1.845	1.845
170	2.911	2.260	1.845	1.845	1.845	1.845	1.845	1.845	1.845
175	2.945	2.289	1.845	1.845	1.845	1.845	1.845	1.845	1.845
180	2.978	2.318	1.845	1.845	1.845	1.845	1.845	1.845	1.845
185	3.009	2.345	1.845	1.845	1.845	1.845	1.845	1.845	1.845
190	3.040	2.372	1.845	1.845	1.845	1.845	1.845	1.845	1.845
195	3.070	2.397	1.845	1.845	1.845	1.845	1.845	1.845	1.845
200	3.099	2.423	1.845	1.845	1.845	1.845	1.845	1.845	1.845
205	3.127	2.447	1.845	1.845	1.845	1.845	1.845	1.845	1.845
210	3.154	2.471	1.845	1.845	1.845	1.845	1.845	1.845	1.845
215	3.181	2.494	1.845	1.845	1.845	1.845	1.845	1.845	1.845
220	3.206	2.517	1.845	1.845	1.845	1.845	1.845	1.845	1.845
225	3.231	2.539	1.845	1.845	1.845	1.845	1.845	1.845	1.845
230	3.256	2.560	1.845	1.845	1.845	1.845	1.845	1.845	1.845
235	3.280	2.581	1.845	1.845	1.845	1.845	1.845	1.845	1.845
240	3.303	2.601	1.845	1.845	1.845	1.845	1.845	1.845	1.845
245	3.325	2.621	1.845	1.845	1.845	1.845	1.845	1.845	1.845
250	3.347	2.641	1.851	1.845	1.845	1.845	1.845	1.845	1.845
255	3.369	2.660	1.866	1.845	1.845	1.845	1.845	1.845	1.845
260	3.389	2.678	1.881	1.845	1.845	1.845	1.845	1.845	1.845
265	3.410	2.696	1.895	1.845	1.845	1.845	1.845	1.845	1.845
270	3.430	2.714	1.909	1.845	1.845	1.845	1.845	1.845	1.845
275	3.449	2.731	1.922	1.845	1.845	1.845	1.845	1.845	1.845
280	3.468	2.748	1.936	1.845	1.845	1.845	1.845	1.845	1.845
285	3.486	2.764	1.949	1.845	1.845	1.845	1.845	1.845	1.845
290	3.504	2.780	1.962	1.845	1.845	1.845	1.845	1.845	1.845
295	3.522	2.796	1.974	1.845	1.845	1.845	1.845	1.845	1.845
300	3.539	2.811	1.987	1.845	1.845	1.845	1.845	1.845	1.845
305	3.556	2.826	1.999	1.845	1.845	1.845	1.845	1.845	1.845
310	3.573	2.841	2.010	1.845	1.845	1.845	1.845	1.845	1.845
315	3.589	2.856	2.022	1.845	1.845	1.845	1.845	1.845	1.845
320	3.604	2.870	2.033	1.845	1.845	1.845	1.845	1.845	1.845
325	3.620	2.884	2.044	1.845	1.845	1.845	1.845	1.845	1.845
330	3.635	2.897	2.055	1.845	1.845	1.845	1.845	1.845	1.845
335	3.650	2.910	2.066	1.845	1.845	1.845	1.845	1.845	1.845
340	3.664	2.923	2.076	1.845	1.845	1.845	1.845	1.845	1.845
342	3.669	2.928	2.080	1.845	1.845	1.845	1.845	1.845	1.845

Tabela 2. Klasa R120 odporności ogniowej

U/A [m ⁻¹]	Minimalna grubość zabezpieczenia po wyschnięciu, mm dla T _{kr} °C								
	350°C	400°C	450°C	500°C	550°C	600°C	650°C	700°C	750°C
66	4.126	3.580	3.010	2.532	2.095	1.845	1.845	1.845	1.845
70	4.280	3.724	3.140	2.650	2.201	1.845	1.845	1.845	1.845
75	4.463	3.896	3.296	2.792	2.329	1.934	1.845	1.845	1.845
80	4.639	4.061	3.446	2.929	2.453	2.046	1.845	1.845	1.845
85	4.806	4.219	3.590	3.061	2.574	2.156	1.845	1.845	1.845
90	4.966	4.371	3.730	3.189	2.691	2.262	1.845	1.845	1.845
95	5.120	4.517	3.864	3.313	2.804	2.366	1.870	1.845	1.845
100	5.267	4.567	3.993	3.433	2.014	2.467	1.958	1.845	1.845
105	5.408	4.792	4.118	3.550	3.021	2.566	2.045	1.845	1.845
110	5.544	4.922	4.239	3.662	3.125	2.662	2.129	1.845	1.845
115	5.674	5.047	4.356	3.771	3.226	2.756	2.211	1.845	1.845
120	5.799	5.168	4.469	3.877	3.324	2.847	2.292	1.845	1.845
125	5.919	5.285	4.578	3.980	3.420	2.936	2.371	1.845	1.845
130	6.035	5.398	4.684	4.080	3.513	3.023	2.448	1.845	1.845
135	6.147	5.506	4.787	4.177	3.604	3.108	2.524	1.903	1.845
140	6.255	5.612	4.886	4.271	3.692	3.191	2.598	1.965	1.845
145	6.359	5.714	4.982	4.363	3.778	3.272	2.670	2.027	1.845
150	-	5.812	5.076	4.452	3.862	3.351	2.741	2.087	1.845
155	-	5.908	5.167	4.538	3.944	3.428	2.811	2.146	1.845
160	-	6.000	5.255	4.623	4.023	3.504	2.879	2.204	1.845
165	-	6.090	5.310	4.705	4.101	3.578	2.916	2.261	1.845
170	-	6.177	5.424	4.785	4.177	3.650	3.011	2.317	1.845
175	-	6.261	5.504	4.862	4.251	3.721	3.075	2.373	1.845
180	-	6.343	5.583	4.938	4.324	3.790	3.138	2.427	1.845
185	-	-	5.660	5.012	4.394	3.858	3.200	2.480	1.845
190	-	-	5.734	5.084	4.463	3.924	3.260	2.532	1.845
195	-	-	5.807	5.155	4.531	3.989	3.320	2.584	1.880
200	-	-	5.877	5.223	4.597	4.053	3.378	2.634	1.922
205	-	-	5.946	5.290	4.662	4.115	3.435	2.684	1.963
210	-	-	6.013	5.356	4.725	4.176	3.491	2.733	2.004
215	-	-	6.079	5.420	4.786	4.236	3.546	2.781	2.044
220	-	-	6.143	5.482	4.847	4.295	3.600	2.828	2.084
225	-	-	6.205	5.543	4.906	4.352	3.653	2.875	2.123
230	-	-	6.266	5.603	4.964	4.408	3.706	2.921	2.162
235	-	-	6.325	5.661	5.021	4.464	3.757	2.966	2.200
240	-	-	-	5.718	5.076	4.518	3.807	3.010	2.237
245	-	-	-	5.774	5.131	4.571	3.857	3.054	2.274
250	-	-	-	5.828	5.184	4.623	3.905	3.097	2.311
255	-	-	-	5.882	5.236	4.675	3.953	3.139	2.347
260	-	-	-	5.934	5.287	4.725	4.000	3.181	2.382
265	-	-	-	5.985	5.338	4.775	4.047	3.222	2.417
270	-	-	-	6.035	5.387	4.823	4.092	3.263	2.452
275	-	-	-	6.084	5.435	4.871	4.137	3.302	2.486
280	-	-	-	6.132	5.483	4.918	4.181	3.342	2.520
285	-	-	-	6.180	5.529	4.964	4.224	3.380	2.553
290	-	-	-	6.226	5.575	5.009	4.267	3.418	2.586
295	-	-	-	6.271	5.620	5.053	4.309	3.456	2.618
300	-	-	-	6.315	5.663	5.097	4.350	3.493	2.650
305	-	-	-	6.359	5.707	5.140	4.291	3.530	2.681
310	-	-	-	-	5.749	5.182	4.431	3.566	2.713
315	-	-	-	-	5.791	5.223	4.470	3.601	2.743
320	-	-	-	-	5.832	5.264	4.509	3.636	2.774
325	-	-	-	-	5.872	5.304	4.547	3.671	2.804
330	-	-	-	-	5.911	5.344	4.585	3.705	2.833
335	-	-	-	-	5.950	5.383	4.622	3.738	2.862
340	-	-	-	-	988	5.421	4.658	3.771	2.891
342	-	-	-	-	6.001	5.434	4.671	3.783	2.901

Pozostałe grubości okładzin znajdują się w Europejskiej Ocenie Technicznej ETA-20/1258.

Zabezpieczenie słupów o przekroju otwartym systemem PROMAPAIN[®] SC3

Tabela 1. Klasa R60 odporności ogniowej

U/A [m ⁻¹]	Minimalna grubość zabezpieczenia po wyschnięciu, mm dla T _{kr} °C								
	350°C	400°C	450°C	500°C	550°C	600°C	650°C	700°C	750°C
71	1.951	1.951	1.951	1.951	1.951	1.951	1.951	1.951	1.951
75	1.951	1.951	1.951	1.951	1.951	1.951	1.951	1.951	1.951
80	1.951	1.951	1.951	1.951	1.951	1.951	1.951	1.951	1.951
85	1.951	1.951	1.951	1.951	1.951	1.951	1.951	1.951	1.951
90	1.951	1.951	1.951	1.951	1.951	1.951	1.951	1.951	1.951
95	1.951	1.951	1.951	1.951	1.951	1.951	1.951	1.951	1.951
100	1.951	1.951	1.951	1.951	1.951	1.951	1.951	1.951	1.951
105	1.990	1.951	1.951	1.951	1.951	1.951	1.951	1.951	1.951
110	2.088	1.951	1.951	1.951	1.951	1.951	1.951	1.951	1.951
115	2.180	1.951	1.951	1.951	1.951	1.951	1.951	1.951	1.951
120	2.266	1.951	1.951	1.951	1.951	1.951	1.951	1.951	1.951
125	2.348	1.951	1.951	1.951	1.951	1.951	1.951	1.951	1.951
130	2.426	1.951	1.951	1.951	1.951	1.951	1.951	1.951	1.951
135	2.499	1.951	1.951	1.951	1.951	1.951	1.951	1.951	1.951
140	2.569	1.951	1.951	1.951	1.951	1.951	1.951	1.951	1.951
145	2.635	1.951	1.951	1.951	1.951	1.951	1.951	1.951	1.951
150	2.698	1.955	1.951	1.951	1.951	1.951	1.951	1.951	1.951
155	2.757	2.014	1.951	1.951	1.951	1.951	1.951	1.951	1.951
160	2.814	2.070	1.951	1.951	1.951	1.951	1.951	1.951	1.951
165	2.869	2.124	1.951	1.951	1.951	1.951	1.951	1.951	1.951
170	2.921	2.175	1.951	1.951	1.951	1.951	1.951	1.951	1.951
175	2.970	2.224	1.951	1.951	1.951	1.951	1.951	1.951	1.951
180	3.018	2.271	1.951	1.951	1.951	1.951	1.951	1.951	1.951
185	3.063	2.317	1.951	1.951	1.951	1.951	1.951	1.951	1.951
190	3.107	2.360	1.951	1.951	1.951	1.951	1.951	1.951	1.951
195	3.149	2.402	1.951	1.951	1.951	1.951	1.951	1.951	1.951
200	3.189	2.443	1.951	1.951	1.951	1.951	1.951	1.951	1.951
205	3.228	2.482	1.951	1.951	1.951	1.951	1.951	1.951	1.951
210	3.265	2.519	1.951	1.951	1.951	1.951	1.951	1.951	1.951
215	3.301	2.555	1.951	1.951	1.951	1.951	1.951	1.951	1.951
220	3.335	2.590	1.951	1.951	1.951	1.951	1.951	1.951	1.951
225	3.369	2.624	1.951	1.951	1.951	1.951	1.951	1.951	1.951
230	3.401	2.657	1.958	1.951	1.951	1.951	1.951	1.951	1.951
235	3.432	2.688	1.989	1.951	1.951	1.951	1.951	1.951	1.951
240	3.462	2.719	2.019	1.951	1.951	1.951	1.951	1.951	1.951
245	3.491	2.748	2.049	1.951	1.951	1.951	1.951	1.951	1.951
250	3.519	2.777	2.077	1.951	1.951	1.951	1.951	1.951	1.951
255	3.546	2.804	2.104	1.951	1.951	1.951	1.951	1.951	1.951
260	3.572	2.831	2.131	1.951	1.951	1.951	1.951	1.951	1.951
265	3.597	2.857	2.157	1.951	1.951	1.951	1.951	1.951	1.951
270	3.622	2.883	2.182	1.951	1.951	1.951	1.951	1.951	1.951
275	3.646	2.907	2.206	1.951	1.951	1.951	1.951	1.951	1.951
280	3.669	2.931	2.230	1.951	1.951	1.951	1.951	1.951	1.951
285	3.691	2.954	2.253	1.951	1.951	1.951	1.951	1.951	1.951
290	3.713	2.976	2.276	1.951	1.951	1.951	1.951	1.951	1.951
295	3.734	2.998	2.298	1.951	1.951	1.951	1.951	1.951	1.951
300	3.755	3.020	2.319	1.951	1.951	1.951	1.951	1.951	1.951
305	3.775	3.040	2.340	1.951	1.951	1.951	1.951	1.951	1.951
310	3.794	3.060	2.360	1.951	1.951	1.951	1.951	1.951	1.951
315	3.813	3.080	2.380	1.951	1.951	1.951	1.951	1.951	1.951
320	3.832	3.099	2.399	1.951	1.951	1.951	1.951	1.951	1.951
325	3.850	3.118	2.418	1.951	1.951	1.951	1.951	1.951	1.951
330	3.867	3.136	2.436	1.951	1.951	1.951	1.951	1.951	1.951
335	3.884	3.154	2.454	1.951	1.951	1.951	1.951	1.951	1.951
340	3.901	3.171	2.471	1.951	1.951	1.951	1.951	1.951	1.951
345	3.917	3.188	2.488	1.951	1.951	1.951	1.951	1.951	1.951
346	3.921	3.192	2.493	1.951	1.951	1.951	1.951	1.951	1.951

Tabela 2. Klasa R120 odporności ogniowej

U/A [m ⁻¹]	Minimalna grubość zabezpieczenia po wyschnięciu, mm dla T _{kr} , °C								
	350°C	400°C	450°C	500°C	550°C	600°C	650°C	700°C	750°C
71	4,411	3,552	2,839	2,196	1,951	1,951	1,951	1,951	1,951
75	4,634	3,767	3,045	2,388	1,951	1,951	1,951	1,951	1,951
80	4,872	4	3,268	2,599	2,007	1,951	1,951	1,951	1,951
85	5,093	4,216	3,477	2,797	2,193	1,951	1,951	1,951	1,951
90	5,299	4,42	3,675	2,985	2,371	1,951	1,951	1,951	1,951
95	5,491	4,61	3,861	3,164	2,539	1,973	1,951	1,951	1,951
100	5,67	4,789	4,037	3,333	2,7	2,124	1,951	1,951	1,951
105	5,838	4,958	4,204	3,494	2,854	2,269	1,951	1,951	1,951
110	5,996	5,117	4,362	3,648	3,001	2,408	1,951	1,951	1,951
115	6,145	5,268	4,512	3,794	3,141	2,542	1,951	1,951	1,951
120	6,285	5,41	4,654	3,933	3,276	2,67	2,062	1,951	1,951
125	6,417	5,545	4,79	4,067	3,405	2,793	2,177	1,951	1,951
130	6,541	5,674	4,919	4,194	3,529	2,912	2,288	1,951	1,951
135	6,66	5,795	5,042	4,316	3,648	3,026	2,396	1,951	1,951
140	6,772	5,911	5,16	4,433	3,762	3,136	2,499	1,951	1,951
145	-	6,022	5,273	4,545	3,872	3,242	2,6	1,951	1,951
150	-	6,127	5,38	4,653	3,978	3,345	2,697	2,016	1,951
155	-	6,228	5,483	4,756	4,08	3,444	2,791	2,102	1,951
160	-	6,324	5,582	4,855	4,178	3,539	2,882	2,186	1,951
165	-	6,416	5,677	4,951	4,273	3,632	2,97	2,268	1,951
170	-	6,505	5,768	5,043	4,364	3,721	3,056	2,348	1,951
175	-	6,589	5,856	5,132	4,452	3,808	3,139	2,425	1,951
180	-	6,67	5,94	5,217	4,538	3,892	3,219	2,5	1,951
185	-	6,748	6,021	5,3	4,62	3,973	3,298	2,573	1,951
190	-	6,823	6,1	5,379	4,7	4,052	3,374	2,644	1,951
195	-	-	6,175	5,456	4,777	4,128	3,447	2,713	2,014
200	-	-	6,247	5,53	4,852	4,203	3,519	2,78	2,076
205	-	-	6,318	5,602	4,924	4,274	3,589	2,846	2,136
210	-	-	6,385	5,672	4,995	4,344	3,657	2,91	2,195
215	-	-	6,451	5,739	5,063	4,412	3,723	2,972	2,253
220	-	-	6,514	5,804	5,129	4,478	3,787	3,033	2,31
225	-	-	6,575	5,867	5,193	4,542	3,85	3,093	2,365
230	-	-	6,634	5,929	5,255	4,605	3,911	3,15	2,419
235	-	-	6,692	5,988	5,316	4,666	3,97	3,207	2,471
240	-	-	6,747	6,046	5,375	4,725	4,028	3,262	2,523
245	-	-	6,801	6,102	5,432	4,782	4,085	3,316	2,573
250	-	-	6,854	6,156	5,488	4,838	4,14	3,369	2,622
255	-	-	-	6,209	5,542	4,893	4,194	3,42	2,67
260	-	-	-	6,26	5,595	4,946	4,247	3,47	2,717
265	-	-	-	6,31	5,646	4,998	4,298	3,52	2,764
270	-	-	-	6,359	5,696	5,049	4,348	3,568	2,809
275	-	-	-	6,406	5,745	5,098	4,397	3,615	2,853
280	-	-	-	6,452	5,792	5,147	4,445	3,661	2,897
285	-	-	-	6,497	5,838	5,194	4,492	3,706	2,939
290	-	-	-	6,541	5,884	5,24	4,537	3,75	2,981
295	-	-	-	6,584	5,928	5,285	4,582	3,793	3,021
300	-	-	-	6,625	5,971	5,328	4,626	3,835	3,062
305	-	-	-	6,666	6,013	5,371	4,669	3,877	3,101
310	-	-	-	6,705	6,054	5,413	4,71	3,917	3,139
315	-	-	-	6,744	6,094	5,454	4,751	3,957	3,177
320	-	-	-	6,781	6,133	5,495	4,792	3,996	3,214
325	-	-	-	6,818	6,171	5,534	4,831	4,034	3,25
330	-	-	-	6,854	6,209	5,572	4,869	4,071	3,286
335	-	-	-	-	6,245	5,61	4,907	4,108	3,321
340	-	-	-	-	6,281	5,647	4,944	4,144	3,356
345	-	-	-	-	6,316	5,683	4,98	4,179	3,389
346	-	-	-	-	6,326	5,693	4,99	4,189	3,399

Pozostałe grubości okładzin znajdują się w Europejskiej Ocenie Technicznej ETA-20/1258.

Zabezpieczenie belek o przekroju zamkniętym systemem PROMAPAIN[®] SC3

Tabela 1. Klasa R30 odporności ogniowej

U/A [m ⁻¹]	Minimalna grubość zabezpieczenia po wyschnięciu, mm dla T _{kr} °C								
	350°C	400°C	450°C	500°C	550°C	600°C	650°C	700°C	750°C
50	1.833	1.833	1.833	1.833	1.833	1.833	1.833	1.833	1.833
55	1.833	1.833	1.833	1.833	1.833	1.833	1.833	1.833	1.833
60	1.833	1.833	1.833	1.833	1.833	1.833	1.833	1.833	1.833
65	1.833	1.833	1.833	1.833	1.833	1.833	1.833	1.833	1.833
70	1.833	1.833	1.833	1.833	1.833	1.833	1.833	1.833	1.833
75	1.833	1.833	1.833	1.833	1.833	1.833	1.833	1.833	1.833
80	1.833	1.833	1.833	1.833	1.833	1.833	1.833	1.833	1.833
85	1.833	1.833	1.833	1.833	1.833	1.833	1.833	1.833	1.833
90	1.833	1.833	1.833	1.833	1.833	1.833	1.833	1.833	1.833
95	1.833	1.833	1.833	1.833	1.833	1.833	1.833	1.833	1.833
100	1.833	1.833	1.833	1.833	1.833	1.833	1.833	1.833	1.833
105	1.833	1.833	1.833	1.833	1.833	1.833	1.833	1.833	1.833
110	1.833	1.833	1.833	1.833	1.833	1.833	1.833	1.833	1.833
115	1.833	1.833	1.833	1.833	1.833	1.833	1.833	1.833	1.833
120	1.833	1.833	1.833	1.833	1.833	1.833	1.833	1.833	1.833
125	1.833	1.833	1.833	1.833	1.833	1.833	1.833	1.833	1.833
130	1.833	1.833	1.833	1.833	1.833	1.833	1.833	1.833	1.833
135	1.833	1.833	1.833	1.833	1.833	1.833	1.833	1.833	1.833
140	1.833	1.833	1.833	1.833	1.833	1.833	1.833	1.833	1.833
145	1.833	1.833	1.833	1.833	1.833	1.833	1.833	1.833	1.833
150	1.833	1.833	1.833	1.833	1.833	1.833	1.833	1.833	1.833
155	1.833	1.833	1.833	1.833	1.833	1.833	1.833	1.833	1.833
160	1.833	1.833	1.833	1.833	1.833	1.833	1.833	1.833	1.833
165	1.833	1.833	1.833	1.833	1.833	1.833	1.833	1.833	1.833
170	1.833	1.833	1.833	1.833	1.833	1.833	1.833	1.833	1.833
175	1.833	1.833	1.833	1.833	1.833	1.833	1.833	1.833	1.833
180	1.833	1.833	1.833	1.833	1.833	1.833	1.833	1.833	1.833
185	1.833	1.833	1.833	1.833	1.833	1.833	1.833	1.833	1.833
190	1.833	1.833	1.833	1.833	1.833	1.833	1.833	1.833	1.833
195	1.833	1.833	1.833	1.833	1.833	1.833	1.833	1.833	1.833
200	1.833	1.833	1.833	1.833	1.833	1.833	1.833	1.833	1.833
205	1.833	1.833	1.833	1.833	1.833	1.833	1.833	1.833	1.833
210	1.833	1.833	1.833	1.833	1.833	1.833	1.833	1.833	1.833
215	1.833	1.833	1.833	1.833	1.833	1.833	1.833	1.833	1.833
220	1.833	1.833	1.833	1.833	1.833	1.833	1.833	1.833	1.833
225	1.833	1.833	1.833	1.833	1.833	1.833	1.833	1.833	1.833
230	1.833	1.833	1.833	0833	1.833	1.833	1.833	0833	1.833
235	1.833	1.833	1.833	1.833	1.833	1.833	1.833	1.833	1.833
240	1.833	1.833	1.833	1.833	1.833	1.833	1.833	1.833	1.833
245	1.833	1.833	1.833	1.833	1.833	1.833	1.833	1.833	1.833
250	1.833	1.833	1.833	1.833	1.833	1.833	1.833	1.833	1.833
255	1.833	1.833	1.833	1.833	1.833	1.833	1.833	1.833	1.833
260	1.846	1.833	1.833	1.833	1.833	1.833	1.833	1.833	1.833
265	1.868	1.833	1.833	1.833	1.833	1.833	1.833	1.833	1.833
270	1.890	1.833	1.833	1.833	1.833	1.833	1.833	1.833	1.833
275	1.910	1.833	1.833	1.833	1.833	1.833	1.833	1.833	1.833

Tabela 2. Klasa R60 odporności ogniowej

U/A [m ⁻¹]	Minimalna grubość zabezpieczenia po wyschnięciu, mm dla T _{kr} °C								
	350°C	400°C	450°C	500°C	550°C	600°C	650°C	700°C	750°C
50	1.833	1.833	1.833	1.833	1.833	1.833	1.833	1.833	1.833
55	1.833	1.833	1.833	1.833	1.833	1.833	1.833	1.833	1.833
60	1.833	1.833	1.833	1.833	1.833	1.833	1.833	1.833	1.833
65	1.965	1.833	1.833	1.833	1.833	1.833	1.833	1.833	1.833
70	2.143	1.833	1.833	1.833	1.833	1.833	1.833	1.833	1.833
75	2.312	1.833	1.833	1.833	1.833	1.833	1.833	1.833	1.833
80	2.474	1.833	1.833	1.833	1.833	1.833	1.833	1.833	1.833
85	2.628	1.882	1.833	1.833	1.833	1.833	1.833	1.833	1.833
90	2.775	2.007	1.833	1.833	1.833	1.833	1.833	1.833	1.833
95	2.916	2.127	1.833	1.833	1.833	1.833	1.833	1.833	1.833
100	3.050	2.242	1.833	1.833	1.833	1.833	1.833	1.833	1.833
105	3.179	2.354	1.833	1.833	1.833	1.833	1.833	1.833	1.833
110	3.303	2.461	1.833	1.833	1.833	1.833	1.833	1.833	1.833
115	3.421	2.565	1.833	1.833	1.833	1.833	1.833	1.833	1.833
120	3.535	2.665	1.895	1.833	1.833	1.833	1.833	1.833	1.833
125	3.645	2.762	1.977	1.833	1.833	1.833	1.833	1.833	1.833
130	3.750	2.855	2.056	1.833	1.833	1.833	1.833	1.833	1.833
135	3.852	2.946	2.133	1.833	1.833	1.833	1.833	1.833	1.833
140	3.950	3.033	2.208	1.833	1.833	1.833	1.833	1.833	1.833
145	4.044	3.118	2.280	1.833	1.833	1.833	1.833	1.833	1.833
150	4.135	3.200	2.351	1.833	1.833	1.833	1.833	1.833	1.833
155	4.223	3.279	2.420	1.833	1.833	1.833	1.833	1.833	1.833
160	4.307	3.357	2.487	1.833	1.833	1.833	1.833	1.833	1.833
165	4.389	3.431	2.552	1.833	1.833	1.833	1.833	1.833	1.833
170	4.469	3.504	2.616	1.833	1.833	1.833	1.833	1.833	1.833
175	4.545	3.575	2.678	1.846	1.833	1.833	1.833	1.833	1.833
180	4.619	3.643	2.738	1.896	1.833	1.833	1.833	1.833	1.833
185	4.691	3.710	2.797	1.945	1.833	1.833	1.833	1.833	1.833
190	4.761	3.775	2.854	1.993	1.833	1.833	1.833	1.833	1.833
195	4.828	3.838	2.910	2.040	1.833	1.833	1.833	1.833	1.833
200	4.894	3.899	2.965	2.085	1.833	1.833	1.833	1.833	1.833
205	4.957	3.959	3.018	2.130	1.833	1.833	1.833	1.833	1.833
210	5.019	4.017	3.070	2.174	1.833	1.833	1.833	1.833	1.833
215	5.079	4.073	3.121	2.217	1.833	1.833	1.833	1.833	1.833
220	5.137	4.128	3.170	2.259	1.833	1.833	1.833	1.833	1.833
225	5.194	4.182	3.219	2.301	1.833	1.833	1.833	1.833	1.833
230	5.249	4.235	3.266	2.341	1.833	1.833	1.833	1.833	1.833
235	5.302	4.286	3.313	2.381	1.833	1.833	1.833	1.833	1.833
240	5.355	4.335	3.358	2.420	1.833	1.833	1.833	1.833	1.833
245	5.405	4.384	3.402	2.458	1.833	1.833	1.833	1.833	1.833
250	5.455	4.432	3.446	2.495	1.833	1.833	1.833	1.833	1.833
255	5.503	4.478	3.488	2.532	1.833	1.833	1.833	1.833	1.833
260	5.550	4.523	3.530	2.568	1.833	1.833	1.833	1.833	1.833
265	5.595	4.568	3.571	2.603	1.833	1.833	1.833	1.833	1.833
270	5.640	4.611	3.610	2.637	1.833	1.833	1.833	1.833	1.833
275	5.684	4.653	3.649	2.671	1.833	1.833	1.833	1.833	1.833

Tabela 3. Klasa R120 odporności ogniowej

U/A [m ⁻¹]	Minimalna grubość zabezpieczenia po wyschnięciu, mm dla T _{kr} , °C								
	350°C	400°C	450°C	500°C	550°C	600°C	650°C	700°C	750°C
50	4.432	3.587	2.903	2.338	1.864	1.833	1.833	1.833	1.833
55	4.856	3.960	3.230	2.623	2.110	1.833	1.833	1.833	1.833
60	5.258	4.318	3.545	2.898	2.349	1.877	1.833	1.833	1.833
65	6.640	4.661	3.849	3.166	2.582	2.078	1.833	1.833	1.833
70	6.003	4.989	4.142	3.425	2.810	2.276	1.833	1.833	1.833
75	-	5.304	4.425	3.677	3.031	2.469	1.975	1.833	1.833
80	-	5.606	4.698	3.921	3.247	2.658	2.139	1.833	1.833
85	-	5.896	4.963	4.158	3.458	2.844	2.299	1.833	1.833
90	-	-	5.218	4.389	3.664	3.025	2.457	1.950	1.833
95	-	-	5.466	4.614	3.866	3.203	2.613	2.083	1.833
100	-	-	5.705	4.832	4.062	3.378	2.766	2.215	1.833
105	-	-	5.937	5.044	4.254	3.549	2.916	2.345	1.833
110	-	-	6.162	5.251	4.441	3.716	3.064	2.473	1.936
115	-	-	-	5.452	4.625	3.881	3.209	2.600	2.044
120	-	-	-	5.648	4.804	4.042	3.352	2.724	2.150
125	-	-	-	5.840	4.979	4.201	3.493	2.847	2.256
130	-	-	-	6.026	5.150	4.356	3.632	2.969	2.360
135	-	-	-	-	5.318	4.508	3.768	3.089	2.463
140	-	-	-	-	5.482	4.658	3.902	3.207	2.565
145	-	-	-	-	5.643	4.805	4.034	3.324	2.666
150	-	-	-	-	5.800	4.949	4.165	3.439	2.766
155	-	-	-	-	5.954	5.091	4.293	3.553	2.864
160	-	-	-	-	6.105	5.230	4.419	3.665	2.962
165	-	-	-	-	-	5.367	4.543	3.776	3.059
170	-	-	-	-	-	5.501	4.666	3.885	3.154
175	-	-	-	-	-	5.633	4.786	3.993	3.249
180	-	-	-	-	-	5.763	4.905	4.100	3.343
185	-	-	-	-	-	5.890	5.022	4.205	3.435
190	-	-	-	-	-	6.016	5.138	4.309	3.527
195	-	-	-	-	-	6.139	5.251	4.412	3.618
200	-	-	-	-	-	-	5.363	4.514	3.708
205	-	-	-	-	-	-	5.474	4.614	3.797
210	-	-	-	-	-	-	5.583	4.713	3.885
215	-	-	-	-	-	-	5.690	4.811	3.972
220	-	-	-	-	-	-	5.796	4.908	4.059
225	-	-	-	-	-	-	5.901	5.004	4.144
230	-	-	-	-	-	-	6.004	5.098	4.229
235	-	-	-	-	-	-	6.105	5.192	4.313
240	-	-	-	-	-	-	-	5.284	4.396
245	-	-	-	-	-	-	-	5.375	4.478
250	-	-	-	-	-	-	-	5.465	4.559
255	-	-	-	-	-	-	-	5.555	4.640
260	-	-	-	-	-	-	-	5.643	4.720
265	-	-	-	-	-	-	-	5.730	4.799
270	-	-	-	-	-	-	-	5.816	4.877
275	-	-	-	-	-	-	-	5.902	4.955

Zabezpieczenie słupów o przekroju zamkniętym systemem PROMAPAIN[®] SC3

Tabela 1. Klasa R30 odporności ogniowej

U/A [m ²]	Minimalna grubość zabezpieczenia po wyschnięciu, mm dla T _v , °C								
	350°C	400°C	450°C	500°C	550°C	600°C	650°C	700°C	750°C
46	1.989	1.989	1.989	1.989	1.989	1.989	1.989	1.989	1.989
50	1.989	1.989	1.989	1.989	1.989	1.989	1.989	1.989	1.989
55	1.989	1.989	1.989	1.989	1.989	1.989	1.989	1.989	1.989
60	1.989	1.989	1.989	1.989	1.989	1.989	1.989	1.989	1.989
65	1.989	1.989	1.989	1.989	1.989	1.989	1.989	1.989	1.989
70	1.989	1.989	1.989	1.989	1.989	1.989	1.989	1.989	1.989
75	1.989	1.989	1.989	1.989	1.989	1.989	1.989	1.989	1.989
80	1.989	1.989	1.989	1.989	1.989	1.989	1.989	1.989	1.989
85	1.989	1.989	1.989	1.989	1.989	1.989	1.989	1.989	1.989
90	1.989	1.989	1.989	1.989	1.989	1.989	1.989	1.989	1.989
95	1.989	1.989	1.989	1.989	1.989	1.989	1.989	1.989	1.989
100	1.989	1.989	1.989	1.989	1.989	1.989	1.989	1.989	1.989
105	1.989	1.989	1.989	1.989	1.989	1.989	1.989	1.989	1.989
110	1.989	1.989	1.989	1.989	1.989	1.989	1.989	1.989	1.989
115	1.989	1.989	1.989	1.989	1.989	1.989	1.989	1.989	1.989
120	1.989	1.989	1.989	1.989	1.989	1.989	1.989	1.989	1.989
125	1.989	1.989	1.989	1.989	1.989	1.989	1.989	1.989	1.989
130	1.989	1.989	1.989	1.989	1.989	1.989	1.989	1.989	1.989
135	1.989	1.989	1.989	1.989	1.989	1.989	1.989	1.989	1.989
140	1.989	1.989	1.989	1.989	1.989	1.989	1.989	1.989	1.989
145	1.989	1.989	1.989	1.989	1.989	1.989	1.989	1.989	1.989
150	1.989	1.989	1.989	1.989	1.989	1.989	1.989	1.989	1.989
155	1.989	1.989	1.989	1.989	1.989	1.989	1.989	1.989	1.989
160	1.989	1.989	1.989	1.989	1.989	1.989	1.989	1.989	1.989
165	1.989	1.989	1.989	1.989	1.989	1.989	1.989	1.989	1.989
170	1.989	1.989	1.989	1.989	1.989	1.989	1.989	1.989	1.989
175	2.005	1.989	1.989	1.989	1.989	1.989	1.989	1.989	1.989
180	2.054	1.989	1.989	1.989	1.989	1.989	1.989	1.989	1.989
185	2.100	1.989	1.989	1.989	1.989	1.989	1.989	1.989	1.989
190	2.145	1.989	1.989	1.989	1.989	1.989	1.989	1.989	1.989
195	2.189	1.989	1.989	1.989	1.989	1.989	1.989	1.989	1.989
200	2.230	1.989	1.989	1.989	1.989	1.989	1.989	1.989	1.989
205	2.271	1.989	1.989	1.989	1.989	1.989	1.989	1.989	1.989
210	2.309	1.989	1.989	1.989	1.989	1.989	1.989	1.989	1.989
215	2.347	1.989	1.989	1.989	1.989	1.989	1.989	1.989	1.989
220	2.383	1.989	1.989	1.989	1.989	1.989	1.989	1.989	1.989
225	2.418	1.989	1.989	1.989	1.989	1.989	1.989	1.989	1.989
230	2.452	1.989	1.989	1.989	1.989	1.989	1.989	1.989	1.989
235	2.485	1.989	1.989	1.989	1.989	1.989	1.989	1.989	1.989
240	2.516	1.989	1.989	1.989	1.989	1.989	1.989	1.989	1.989
245	2.547	1.989	1.989	1.989	1.989	1.989	1.989	1.989	1.989
250	2.577	1.993	1.989	1.989	1.989	1.989	1.989	1.989	1.989
255	2.605	2.022	1.989	1.989	1.989	1.989	1.989	1.989	1.989
260	2.633	2.050	1.989	1.989	1.989	1.989	1.989	1.989	1.989
265	2.660	2.078	1.989	1.989	1.989	1.989	1.989	1.989	1.989
270	2.687	2.105	1.989	1.989	1.989	1.989	1.989	1.989	1.989
275	2.712	2.131	1.989	1.989	1.989	1.989	1.989	1.989	1.989
280	2.737	2.156	1.989	1.989	1.989	1.989	1.989	1.989	1.989
285	2.761	2.181	1.989	1.989	1.989	1.989	1.989	1.989	1.989
290	2.785	2.205	1.989	1.989	1.989	1.989	1.989	1.989	1.989
295	2.808	2.228	1.989	1.989	1.989	1.989	1.989	1.989	1.989
300	2.830	2.251	1.989	1.989	1.989	1.989	1.989	1.989	1.989
305	2.852	2.273	1.989	1.989	1.989	1.989	1.989	1.989	1.989
310	2.873	2.295	1.989	1.989	1.989	1.989	1.989	1.989	1.989
315	2.893	2.316	1.989	1.989	1.989	1.989	1.989	1.989	1.989
320	2.913	2.337	1.989	1.989	1.989	1.989	1.989	1.989	1.989
325	2.933	2.357	1.989	1.989	1.989	1.989	1.989	1.989	1.989
330	2.952	2.377	1.989	1.989	1.989	1.989	1.989	1.989	1.989
335	2.971	2.396	1.989	1.989	1.989	1.989	1.989	1.989	1.989
338	2.981	2.407	1.989	1.989	1.989	1.989	1.989	1.989	1.989

Tabela 2. Klasa R60 odporności ogniowej

U/A [m ⁻¹]	Minimalna grubość zabezpieczenia po wyschnięciu, mm dla T _{kr} °C								
	350°C	400°C	450°C	500°C	550°C	600°C	650°C	700°C	750°C
46	1.989	1.989	1.989	1.989	1.989	1.989	1.989	1.989	1.989
50	1.989	1.989	1.989	1.989	1.989	1.989	1.989	1.989	1.989
55	1.989	1.989	1.989	1.989	1.989	1.989	1.989	1.989	1.989
60	1.989	1.989	1.989	1.989	1.989	1.989	1.989	1.989	1.989
65	1.989	1.989	1.989	1.989	1.989	1.989	1.989	1.989	1.989
70	2.128	1.989	1.989	1.989	1.989	1.989	1.989	1.989	1.989
75	2.340	1.989	1.989	1.989	1.989	1.989	1.989	1.989	1.989
80	2.538	1.989	1.989	1.989	1.989	1.989	1.989	1.989	1.989
85	2.724	2.119	1.989	1.989	1.989	1.989	1.989	1.989	1.989
90	2.898	2.282	1.989	1.989	1.989	1.989	1.989	1.989	1.989
95	3.062	2.438	1.989	1.989	1.989	1.989	1.989	1.989	1.989
100	3.217	2.585	2.050	1.989	1.989	1.989	1.989	1.989	1.989
105	3.363	2.726	2.182	1.989	1.989	1.989	1.989	1.989	1.989
110	3.501	2.859	2.309	1.989	1.989	1.989	1.989	1.989	1.989
115	3.631	2.987	2.430	1.989	1.989	1.989	1.989	1.989	1.989
120	3.755	3.109	2.546	1.989	1.989	1.989	1.989	1.989	1.989
125	3.873	3.225	2.658	2.065	1.989	1.989	1.989	1.989	1.989
130	3.984	3.336	2.766	2.165	1.989	1.989	1.989	1.989	1.989
135	4.091	3.443	2.869	2.262	1.989	1.989	1.989	1.989	1.989
140	4.192	3.545	2.969	2.355	1.989	1.989	1.989	1.989	1.989
145	4.289	3.642	3.065	2.445	1.989	1.989	1.989	1.989	1.989
150	4.381	3.736	3.158	2.533	1.989	1.989	1.989	1.989	1.989
155	4.470	3.827	3.247	2.617	2.051	1.989	1.989	1.989	1.989
160	4.554	3.914	3.333	2.699	2.128	1.989	1.989	1.989	1.989
165	4.635	3.997	3.417	2.779	2.202	1.989	1.989	1.989	1.989
170	4.713	4.078	3.497	2.856	2.274	1.989	1.989	1.989	1.989
175	4.788	4.155	3.575	2.931	2.344	1.989	1.989	1.989	1.989
180	4.859	4.230	3.651	3.003	2.413	1.989	1.989	1.989	1.989
185	4.928	4.302	3.724	3.074	2.479	1.989	1.989	1.989	1.989
190	4.994	4.372	3.794	3.143	2.544	2.032	1.989	1.989	1.989
195	5.058	4.439	3.863	3.209	2.608	2.091	1.989	1.989	1.989
200	5.120	4.504	3.929	3.274	2.669	2.149	1.989	1.989	1.989
205	5.179	4.567	3.994	3.337	2.730	2.206	1.989	1.989	1.989
210	5.236	4.628	4.056	3.399	2.788	2.261	1.989	1.989	1.989
215	5.291	4.687	4.117	3.459	2.846	2.316	1.989	1.989	1.989
220	5.345	4.744	4.176	3.517	2.902	2.369	1.989	1.989	1.989
225	5.396	4.799	4.234	3.573	2.956	2.421	1.989	1.989	1.989
230	5.446	4.853	4.289	3.629	3.010	2.472	1.989	1.989	1.989
235	5.494	4.905	4.344	3.683	3.062	2.522	1.989	1.989	1.989
240	5.541	4.955	4.396	3.735	3.113	2.570	1.989	1.989	1.989
245	5.586	5.004	4.448	3.787	3.163	2.618	1.989	1.989	1.989
250	5.630	5.052	4.498	3.837	3.212	2.665	1.989	1.989	1.989
255	5.672	5.098	4.547	3.885	3.259	2.711	2.019	1.989	1.989
260	5.713	5.143	4.594	3.933	3.306	2.756	2.060	1.989	1.989
265	5.753	5.187	4.640	3.980	3.352	2.800	2.099	1.989	1.989
270	5.792	5.230	4.685	4.025	3.396	2.843	2.139	1.989	1.989
275	5.830	5.271	4.729	4.070	3.440	2.886	2.177	1.989	1.989
280	5.866	5.312	4.772	4.113	3.483	2.927	2.215	1.989	1.989
285	5.902	5.351	4.814	4.156	3.525	2.968	2.252	1.989	1.989
290	5.936	5.389	4.855	4.197	3.566	3.008	2.289	1.989	1.989
295	5.970	5.427	4.895	4.238	3.606	3.048	2.325	1.989	1.989
300	6.003	5.463	4.934	4.278	3.646	3.086	2.361	1.989	1.989
305	6.035	5.499	4.972	4.317	3.685	3.124	2.395	1.989	1.989
310	6.066	5.533	5.009	4.355	3.723	3.161	2.430	1.989	1.989
315	6.096	5.567	5.046	4.392	3.760	3.198	2.463	1.989	1.989
320	6.126	5.600	5.081	4.428	3.796	3.234	2.496	1.989	1.989
325	6.154	5.632	5.116	4.464	3.832	3.269	2.529	1.989	1.989
330	6.182	5.664	5.150	4.499	3.867	3.304	2.561	1.989	1.989
335	6.210	5.695	5.184	4.534	3.902	3.338	2.593	1.989	1.989
338	6.225	5.712	5.202	4.553	3.921	3.357	2.610	1.989	1.989

Tabela 3. Klasa R120 odporności ogniowej

U/A [m ⁻¹]	Minimalna grubość zabezpieczenia po wyschnięciu, mm dla T _{kr} °C								
	350°C	400°C	450°C	500°C	550°C	600°C	650°C	700°C	750°C
46	3.888	3.137	2.565	2.020	1.989	1.989	1.989	1.989	1.989
50	4.311	3.522	2.914	2.330	1.989	1.989	1.989	1.989	1.989
55	4.778	3.954	3.310	2.685	2.179	1.989	1.989	1.989	1.989
60	5.211	4.359	3.685	3.025	2.486	2.073	1.989	1.989	1.989
65	5.613	4.739	4.041	3.349	2.780	2.343	1.989	1.989	1.989
70	5.986	5.097	4.379	3.659	3.064	2.603	2.070	1.989	1.989
75	6.334	5.434	4.701	3.957	3.337	2.856	2.296	1.989	1.989
80	-	5.753	5.007	4.242	3.601	3.101	2.515	2.022	1.989
85	-	6.054	5.299	4.516	3.856	3.339	2.728	2.213	1.989
90	-	6.340	5.578	4.779	4.102	3.569	2.936	2.400	1.989
95	-	-	5.844	5.031	4.339	3.793	3.139	2.583	1.989
100	-	-	6.099	5.274	4.569	4.010	3.336	2.762	2.100
105	-	-	6.343	5.509	4.791	4.221	3.529	2.937	2.251
110	-	-	-	5.734	5.006	4.427	3.717	3.108	2.400
115	-	-	-	5.952	5.214	4.626	3.900	3.276	2.546
120	-	-	-	6.161	5.416	4.820	4.079	3.440	2.689
125	-	-	-	6.364	5.612	5.009	4.253	3.600	2.830
130	-	-	-	-	5.802	5.192	4.424	3.757	2.968
135	-	-	-	-	5.986	5.371	4.590	3.911	3.104
140	-	-	-	-	6.164	5.545	4.753	4.062	3.237
145	-	-	-	-	6.338	5.715	4.912	4.210	3.368
150	-	-	-	-	6.507	5.881	5.067	4.355	3.497
155	-	-	-	-	-	6.042	5.219	4.497	3.623
160	-	-	-	-	-	6.199	5.368	4.637	3.747
165	-	-	-	-	-	6.353	5.513	4.773	3.870
170	-	-	-	-	-	6.503	5.656	4.907	3.990
175	-	-	-	-	-	-	5.795	5.039	4.108
180	-	-	-	-	-	-	5.931	5.168	4.224
185	-	-	-	-	-	-	6.065	5.295	4.338
190	-	-	-	-	-	-	6.196	5.419	4.451
195	-	-	-	-	-	-	6.324	5.541	4.561
200	-	-	-	-	-	-	6.449	5.661	4.670
205	-	-	-	-	-	-	-	5.779	4.777
210	-	-	-	-	-	-	-	5.894	4.882
215	-	-	-	-	-	-	-	6.008	4.986
220	-	-	-	-	-	-	-	6.120	5.088
225	-	-	-	-	-	-	-	6.229	5.189
230	-	-	-	-	-	-	-	6.337	5.288
235	-	-	-	-	-	-	-	6.443	5.385
240	-	-	-	-	-	-	-	-	5.481
245	-	-	-	-	-	-	-	-	5.576
250	-	-	-	-	-	-	-	-	5.669
255	-	-	-	-	-	-	-	-	5.761
260	-	-	-	-	-	-	-	-	5.851
265	-	-	-	-	-	-	-	-	5.940
270	-	-	-	-	-	-	-	-	6.028
275	-	-	-	-	-	-	-	-	6.115
280	-	-	-	-	-	-	-	-	6.200
285	-	-	-	-	-	-	-	-	6.284
290	-	-	-	-	-	-	-	-	6.367
295	-	-	-	-	-	-	-	-	6.449
300	-	-	-	-	-	-	-	-	6.530

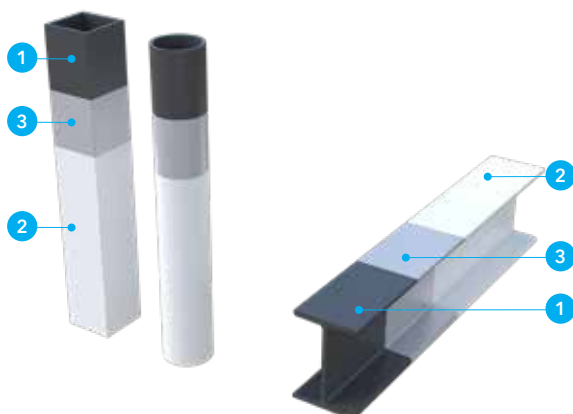
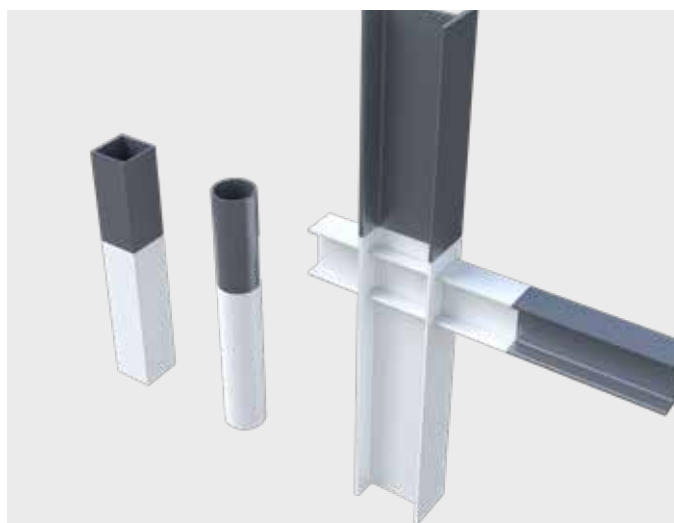

Detal A - Warstwy systemu PROMAPAIN SC4

Odporność ogniowa

R15÷R120

Nr rozwiązania

445.52

Farba PROMAPAIN[®] SC4

Europejska Ocena Techniczna: ETA-13/0198

Deklaracja Właściwości Użytkowych: 1488-CPR-0427/W-2018/1

Zalety farby PROMAPAIN[®] SC4

- możliwość zabezpieczenia konstrukcji stalowych o profilach otwartych do klasy R120, w zakresie temperatur krytycznych od 350°C do 750°C,
- farba oznakowana CE, posiada Europejską Ocenę Techniczną ETA-13/0198,
- nieuciążliwa w trakcie nakładania, szczególnie w porównaniu z farbami rozpuszczalnikowymi,
- może być nakładana na podłoża zabezpieczone podkładami epoksydowymi,
- w zależności od zastosowanej warstwy nawierzchniowej farba może być stosowana: w warunkach wewnętrznych Z1, o podwyższonej wilgotności Z2, częściowo narażonych na oddziaływanie czynników zewnętrznych - Y.

Struktura

Zabezpieczenie konstrukcji stalowej powinno składać się z:

- warstwy podkładowej - dowolne farby dwuskładnikowe epoksydowe,
- powłoki pęczniającej - farba PROMAPAIN[®] SC4 (teoretyczne zużycie ok. 2,3 kg/m² dla grubości 1 mm),
- warstwy nawierzchniowej - farby CARBOTHANE 134 PU, PURMAL S30 MIX, CHEMUKRYL, BARPIDOL S/AIRE.

Przygotowanie podłoża

Powierzchnia stalowa powinna być oczyszczona do stopnia Sa 2.5. Powierzchnie powinny być czyste, suche, odtłuszczone i oczyszczone z różnych zanieczyszczeń. Podkład antykorozyjny musi być naniesiony nie później niż 6 godzin po oczyszczeniu konstrukcji. Jako farby podkładowe należy stosować dwuskładnikowe farby epoksydowe.

Aplikacja

Farbę nakłada się za pomocą natrysku hydrodynamicznego, pędzla lub wałka.

Aplikacja powinna się odbywać w temperaturze otoczenia od +5°C do 35°C przy wilgotności względnej nie większej niż 80%. Temperatura podłoża powinna wynosić +5°C do 40°C.

Liczba warstw farby zależy od rodzaju aplikacji i wymaganej grubości powłoki. Grubość suchej warstwy farby ogniochronnej powinna być ustalona zgodnie z wymaganą klasą odporności ogniowej obiektu, jak i współczynnikiem masywności elementów stalowych.

Warunki podczas malowania

- temperatura podłoża co najmniej 3°C wyższa od punktu rosy,
- temperatura otoczenia min. +5°C i maks. +35°C,
- wilgotność względna nie może przekraczać 80%,
- należy malować w pogodne dni (bez deszczu i mgły).

Opis rysunków

- 1 Warstwa podkładowa - farby epoksydowe
- 2 Warstwa pęczniająca PROMAPAIN[®] SC4
- 3 Warstwa nawierzchniowa

Zabezpieczenie profili otwartych systemem PROMAPAIN[®] SC4

Nr rozwiązania

445.52

Tabela 1. Klasa R15 odporności ogniowej

U/A [m ⁻¹]	Minimalna grubość zabezpieczenia po wyschnięciu, mm dla T _w , °C								
	350°C	400°C	450°C	500°C	550°C	600°C	650°C	700°C	750°C
75	0,186	0,186	0,186	0,186	0,186	0,186	0,186	0,186	0,186
80	0,187	0,186	0,186	0,186	0,186	0,186	0,186	0,186	0,186
85	0,187	0,186	0,186	0,186	0,186	0,186	0,186	0,186	0,186
90	0,188	0,186	0,186	0,186	0,186	0,186	0,186	0,186	0,186
95	0,189	0,187	0,187	0,186	0,186	0,186	0,186	0,186	0,186
100	0,189	0,187	0,187	0,187	0,187	0,186	0,186	0,186	0,186
105	0,19	0,187	0,187	0,187	0,187	0,187	0,186	0,187	0,187
110	0,191	0,187	0,187	0,187	0,187	0,187	0,186	0,187	0,187
115	0,191	0,187	0,187	0,187	0,187	0,187	0,187	0,187	0,187
120	0,193	0,187	0,187	0,187	0,187	0,187	0,187	0,187	0,187
125	0,201	0,188	0,187	0,187	0,187	0,187	0,187	0,187	0,187
130	0,209	0,188	0,187	0,187	0,187	0,187	0,187	0,187	0,187
135	0,217	0,188	0,188	0,187	0,187	0,187	0,187	0,187	0,187
140	0,225	0,188	0,188	0,187	0,187	0,187	0,187	0,187	0,187
145	0,233	0,188	0,188	0,188	0,187	0,187	0,187	0,187	0,187
150	0,241	0,188	0,188	0,188	0,188	0,187	0,187	0,187	0,187
155	0,249	0,188	0,188	0,188	0,188	0,188	0,187	0,187	0,187
160	0,257	0,189	0,188	0,188	0,188	0,188	0,187	0,188	0,187
165	0,265	0,189	0,188	0,188	0,188	0,188	0,187	0,188	0,188
170	0,273	0,189	0,188	0,188	0,188	0,188	0,187	0,188	0,188
175	0,281	0,189	0,189	0,188	0,188	0,188	0,187	0,188	0,188
180	0,289	0,189	0,189	0,188	0,188	0,188	0,187	0,188	0,188
185	0,297	0,189	0,189	0,189	0,188	0,188	0,187	0,188	0,188
190	0,305	0,189	0,189	0,189	0,188	0,188	0,187	0,188	0,188
195	0,313	0,19	0,189	0,189	0,189	0,188	0,188	0,188	0,188
200	0,321	0,19	0,189	0,189	0,189	0,188	0,188	0,188	0,188
205	0,329	0,19	0,189	0,189	0,189	0,189	0,188	0,188	0,188
210	0,337	0,19	0,189	0,189	0,189	0,189	0,188	0,188	0,188
215	0,345	0,19	0,19	0,189	0,189	0,189	0,188	0,189	0,188
220	0,353	0,19	0,19	0,189	0,189	0,189	0,188	0,189	0,189
225	0,361	0,191	0,19	0,189	0,189	0,189	0,188	0,189	0,189
230	0,369	0,191	0,19	0,19	0,189	0,189	0,188	0,189	0,189
235	0,378	0,191	0,19	0,19	0,189	0,189	0,188	0,189	0,189
240	0,386	0,191	0,19	0,19	0,189	0,189	0,188	0,189	0,189
245	0,394	0,191	0,19	0,19	0,19	0,189	0,188	0,189	0,189
250	0,402	0,191	0,19	0,19	0,19	0,189	0,188	0,189	0,189
255	0,41	0,191	0,191	0,19	0,19	0,19	0,188	0,189	0,189
260	0,418	0,192	0,191	0,19	0,19	0,19	0,188	0,189	0,189
265	0,426	0,192	0,191	0,19	0,19	0,19	0,188	0,189	0,189
270	0,434	0,192	0,191	0,19	0,19	0,19	0,188	0,19	0,189
275	0,442	0,195	0,191	0,191	0,19	0,19	0,189	0,19	0,19
280	0,45	0,212	0,191	0,191	0,19	0,19	0,189	0,19	0,19
285	0,458	0,228	0,191	0,191	0,19	0,19	0,189	0,19	0,19
290	0,466	0,244	0,191	0,191	0,191	0,19	0,189	0,19	0,19
295	0,474	0,261	0,192	0,191	0,191	0,19	0,189	0,19	0,19
300	0,482	0,277	0,192	0,191	0,191	0,19	0,189	0,19	0,19
305	0,49	0,294	0,192	0,191	0,191	0,191	0,189	0,19	0,19
310	0,498	0,31	0,192	0,191	0,191	0,191	0,189	0,19	0,19
315	0,506	0,326	0,198	0,191	0,191	0,191	0,189	0,19	0,19
320	0,514	0,343	0,217	0,192	0,191	0,191	0,189	0,19	0,19
325	0,522	0,359	0,237	0,192	0,191	0,191	0,189	0,191	0,19
330	0,53	0,376	0,257	0,192	0,191	0,191	0,189	0,191	0,19
335	0,558	0,392	0,277	0,192	0,191	0,191	0,189	0,191	0,191
340	0,591	0,408	0,297	0,197	0,192	0,191	0,189	0,191	0,191
345	0,624	0,425	0,317	0,221	0,192	0,191	0,189	0,191	0,191

Tabela 2. Klasa R30 odporności ogniowej

U/A [m ⁻¹]	Minimalna grubość zabezpieczenia po wyschnięciu, mm dla T _{kr} , °C								
	350°C	400°C	450°C	500°C	550°C	600°C	650°C	700°C	750°C
75	0,37	0,239	0,186	0,186	0,186	0,186	0,186	0,186	0,186
80	0,396	0,254	0,191	0,187	0,186	0,186	0,186	0,186	0,186
85	0,421	0,269	0,2	0,188	0,187	0,186	0,186	0,187	0,186
90	0,447	0,284	0,209	0,189	0,187	0,186	0,186	0,187	0,186
95	0,472	0,299	0,218	0,19	0,187	0,187	0,186	0,187	0,186
100	0,498	0,314	0,227	0,19	0,188	0,187	0,186	0,188	0,187
105	0,523	0,329	0,236	0,191	0,188	0,187	0,187	0,188	0,187
110	0,554	0,344	0,245	0,194	0,188	0,187	0,187	0,188	0,187
115	0,587	0,36	0,254	0,201	0,189	0,187	0,187	0,189	0,187
120	0,621	0,375	0,263	0,209	0,189	0,187	0,187	0,189	0,187
125	0,654	0,39	0,272	0,217	0,189	0,187	0,187	0,189	0,187
130	0,687	0,405	0,281	0,225	0,19	0,188	0,187	0,19	0,187
135	0,721	0,42	0,29	0,233	0,19	0,188	0,187	0,19	0,187
140	0,757	0,435	0,299	0,241	0,19	0,188	0,187	0,19	0,188
145	0,812	0,45	0,308	0,248	0,191	0,188	0,187	0,191	0,188
150	0,866	0,465	0,317	0,256	0,191	0,188	0,187	0,191	0,188
155	0,92	0,48	0,326	0,264	0,191	0,188	0,187	0,191	0,188
160	0,974	0,495	0,335	0,272	0,192	0,189	0,188	0,192	0,188
165	1,029	0,51	0,344	0,28	0,192	0,189	0,188	0,196	0,188
170	1,083	0,525	0,353	0,288	0,198	0,189	0,188	0,203	0,188
175	1,107	0,54	0,363	0,296	0,207	0,189	0,188	0,211	0,188
180	1,128	0,555	0,372	0,303	0,217	0,189	0,188	0,219	0,188
185	1,15	0,57	0,381	0,311	0,227	0,189	0,188	0,226	0,189
190	1,172	0,585	0,39	0,319	0,236	0,189	0,188	0,234	0,189
195	1,194	0,599	0,399	0,327	0,246	0,19	0,188	0,242	0,189
200	1,215	0,614	0,408	0,335	0,256	0,19	0,188	0,249	0,189
205	1,237	0,629	0,417	0,343	0,266	0,19	0,188	0,257	0,189
210	1,259	0,644	0,426	0,35	0,275	0,19	0,188	0,265	0,189
215	1,281	0,659	0,435	0,358	0,285	0,19	0,189	0,272	0,189
220	1,303	0,673	0,444	0,366	0,295	0,19	0,189	0,28	0,189
225	1,324	0,688	0,453	0,374	0,304	0,19	0,189	0,288	0,189
230	1,346	0,703	0,462	0,382	0,314	0,191	0,189	0,295	0,19
235	1,368	0,718	0,471	0,39	0,324	0,191	0,189	0,303	0,19
240	1,39	0,733	0,48	0,398	0,334	0,191	0,189	0,31	0,19
245	1,412	0,747	0,489	0,405	0,343	0,191	0,189	0,318	0,19
250	-	-	0,498	0,413	0,353	0,191	0,189	0,326	0,19
255	-	-	0,507	0,421	0,363	0,191	0,189	0,333	0,19
260	-	-	0,516	0,429	0,373	0,192	0,189	0,341	0,19
265	-	-	0,525	0,437	0,382	0,192	0,19	0,349	0,19
270	-	-	0,538	0,445	0,392	0,192	0,19	0,356	0,191
275	-	-	0,556	0,452	0,402	0,192	0,19	0,364	0,191
280	-	-	0,573	0,46	0,411	0,212	0,19	0,372	0,191
285	-	-	0,591	0,468	0,421	0,233	0,19	0,379	0,191
290	-	-	0,609	0,476	0,431	0,253	0,19	0,387	0,191
295	-	-	0,627	0,484	0,441	0,274	0,204	0,395	0,191
300	-	-	0,644	0,492	0,45	0,294	0,226	0,402	0,191
305	-	-	0,662	0,5	0,46	0,315	0,247	0,41	0,191
310	-	-	0,68	0,507	0,47	0,335	0,269	0,418	0,191
315	-	-	0,698	0,515	0,479	0,356	0,29	0,425	0,192
320	-	-	0,715	0,523	0,489	0,376	0,312	0,433	0,192
325	-	-	0,733	0,531	0,499	0,397	0,333	0,441	0,192
330	-	-	-	0,574	0,509	0,417	0,355	0,448	0,192
335	-	-	-	0,618	0,518	0,438	0,376	0,456	0,196
340	-	-	-	0,661	0,528	0,458	0,398	0,464	0,222
345	-	-	-	0,705	0,578	0,479	0,419	0,471	0,248

Zabezpieczenie profili otwartych systemem PROMAPAIN[®] SC4

Nr rozwiązania

445.52

Tabela 3. Klasa R60 odporności ogniowej

U/A [m ²]	Minimalna grubość zabezpieczenia po wyschnięciu, mm dla T _{kr} °C								
	350°C	400°C	450°C	500°C	550°C	600°C	650°C	700°C	750°C
75	1,076	0,853	0,662	0,45	0,363	0,289	0,231	0,186	0,186
80	1,172	0,917	0,705	0,48	0,387	0,308	0,246	0,193	0,187
85	1,268	0,981	0,748	0,51	0,411	0,327	0,261	0,204	0,188
90	1,364	1,044	0,807	0,545	0,435	0,346	0,275	0,215	0,188
95	1,46	1,095	0,866	0,589	0,459	0,365	0,29	0,226	0,189
100	1,556	1,122	0,924	0,634	0,484	0,384	0,305	0,236	0,19
105	1,842	1,149	0,983	0,678	0,508	0,403	0,32	0,247	0,191
110	2,099	1,176	1,042	0,723	0,532	0,422	0,335	0,258	0,191
115	2,256	1,203	1,091	0,776	0,591	0,442	0,35	0,269	0,194
120	2,414	1,23	1,112	0,843	0,65	0,461	0,365	0,279	0,202
125	-	1,257	1,134	0,909	0,708	0,48	0,38	0,29	0,21
130	-	1,284	1,155	0,976	0,763	0,499	0,395	0,301	0,218
135	-	1,311	1,176	1,043	0,812	0,518	0,41	0,312	0,226
140	-	1,338	1,197	1,094	0,861	0,545	0,425	0,322	0,234
145	-	1,365	1,219	1,117	0,91	0,589	0,44	0,333	0,243
150	-	1,392	1,24	1,141	0,959	0,633	0,454	0,344	0,251
155	-	1,419	1,261	1,164	1,008	0,677	0,469	0,355	0,259
160	-	1,446	1,282	1,187	1,057	0,72	0,484	0,365	0,267
165	-	1,473	1,304	1,211	1,097	0,764	0,499	0,376	0,275
170	-	1,5	1,325	1,234	1,123	0,806	0,514	0,387	0,284
175	-	1,527	1,346	1,258	1,149	0,849	0,526	0,398	0,292
180	-	1,554	1,367	1,281	1,175	0,891	0,567	0,408	0,3
185	-	1,581	1,388	1,304	1,201	0,934	0,608	0,419	0,308
190	-	1,608	1,41	1,328	1,227	0,976	0,649	0,43	0,316
195	-	-	1,431	1,351	1,253	1,019	0,69	0,441	0,325
200	-	-	1,452	1,374	1,28	1,061	0,731	0,452	0,333
205	-	-	1,473	1,398	1,306	1,101	0,772	0,462	0,341
210	-	-	1,495	1,421	1,332	1,137	0,813	0,473	0,349
215	-	-	1,516	1,444	1,358	1,173	0,854	0,484	0,357
220	-	-	1,537	1,468	1,384	1,209	0,896	0,495	0,365
225	-	-	1,558	1,491	1,41	1,245	0,937	0,505	0,374
230	-	-	1,58	1,514	1,436	1,281	0,978	0,516	0,382
235	-	-	1,601	1,538	1,463	1,317	1,019	0,527	0,39
240	-	-	-	1,561	1,489	1,353	1,06	0,552	0,398
245	-	-	-	1,584	1,515	1,39	1,101	0,585	0,406
250	-	-	-	-	-	-	1,142	0,618	0,415
255	-	-	-	-	-	-	1,183	0,652	0,423
260	-	-	-	-	-	-	-	0,685	0,431
265	-	-	-	-	-	-	-	0,718	0,439
270	-	-	-	-	-	-	-	0,752	0,447
275	-	-	-	-	-	-	-	0,785	0,456
280	-	-	-	-	-	-	-	0,819	0,464
285	-	-	-	-	-	-	-	0,852	0,472
290	-	-	-	-	-	-	-	0,886	0,48
295	-	-	-	-	-	-	-	0,919	0,488
300	-	-	-	-	-	-	-	0,953	0,497
305	-	-	-	-	-	-	-	0,986	0,505
310	-	-	-	-	-	-	-	1,02	0,513
315	-	-	-	-	-	-	-	1,053	0,521
320	-	-	-	-	-	-	-	1,087	0,529
325	-	-	-	-	-	-	-	-	0,672
330	-	-	-	-	-	-	-	-	0,824
335	-	-	-	-	-	-	-	-	0,958
340	-	-	-	-	-	-	-	-	1,092

Tabela 5. Klasa R120 odporności ogniowej

U/A [m ⁻¹]	Minimalna grubość zabezpieczenia po wyschnięciu, mm dla T _{kr} , °C								
	350°C	400°C	450°C	500°C	550°C	600°C	650°C	700°C	750°C
75	-	-	-	2,371	2,335	1,165	0,945	0,77	0,466
80	-	-	-	2,371	2,335	1,406	1,015	0,831	0,497
85	-	-	-	2,371	2,335	1,63	1,085	0,892	0,528
90	-	-	-	2,441	2,335	1,744	1,218	0,953	0,682
95	-	-	-	-	2,335	1,857	1,352	1,015	0,777
100	-	-	-	-	2,398	1,971	1,486	1,076	0,828
105	-	-	-	-	2,462	2,084	1,62	1,141	0,88
110	-	-	-	-	-	2,198	1,725	1,207	0,931
115	-	-	-	-	-	2,311	1,831	1,273	0,983
120	-	-	-	-	-	2,425	1,937	1,339	1,034
125	-	-	-	-	-	-	2,043	1,405	1,085
130	-	-	-	-	-	-	2,149	1,471	1,159
135	-	-	-	-	-	-	2,255	1,537	1,234
140	-	-	-	-	-	-	2,361	1,603	1,308
145	-	-	-	-	-	-	2,467	1,726	1,382
150	-	-	-	-	-	-	-	1,862	1,457
155	-	-	-	-	-	-	-	1,998	1,531
160	-	-	-	-	-	-	-	2,135	1,606
165	-	-	-	-	-	-	-	2,271	1,68
170	-	-	-	-	-	-	-	2,408	1,754
175	-	-	-	-	-	-	-	-	1,829
180	-	-	-	-	-	-	-	-	1,903
185	-	-	-	-	-	-	-	-	1,977
190	-	-	-	-	-	-	-	-	2,052
195	-	-	-	-	-	-	-	-	2,126
200	-	-	-	-	-	-	-	-	2,2
205	-	-	-	-	-	-	-	-	2,275
210	-	-	-	-	-	-	-	-	2,349
215	-	-	-	-	-	-	-	-	2,423
220	-	-	-	-	-	-	-	-	2,498

Pozostałe grubości okładzin znajdują się w Europejskiej Ocenie Technicznej ETA-13/0198.

Zabezpieczenie słupów o profilach zamkniętych okrągłych farbą PROMAPAIN[®] SC4

Tabela 1. Klasa R15 odporności ogniowej

U/A [m ²]	Minimalna grubość zabezpieczenia po wyschnięciu, mm dla T _{kr} °C								
	350°C	400°C	450°C	500°C	550°C	600°C	650°C	700°C	750°C
77	0,278	0,278	0,278	0,278	0,278	0,278	0,278	0,278	0,278
80	0,278	0,278	0,278	0,278	0,278	0,278	0,278	0,278	0,278
85	0,278	0,278	0,278	0,278	0,278	0,278	0,278	0,278	0,278
90	0,278	0,278	0,278	0,278	0,278	0,278	0,278	0,278	0,278
95	0,278	0,278	0,278	0,278	0,278	0,278	0,278	0,278	0,278
100	0,278	0,278	0,278	0,278	0,278	0,278	0,278	0,278	0,278
105	0,292	0,278	0,278	0,278	0,278	0,278	0,278	0,278	0,278
110	0,319	0,278	0,278	0,278	0,278	0,278	0,278	0,278	0,278
115	0,346	0,278	0,278	0,278	0,278	0,278	0,278	0,278	0,278
120	0,373	0,278	0,278	0,278	0,278	0,278	0,278	0,278	0,278
125	0,401	0,278	0,278	0,278	0,278	0,278	0,278	0,278	0,278
130	0,428	0,278	0,278	0,278	0,278	0,278	0,278	0,278	0,278
135	0,455	0,278	0,278	0,278	0,278	0,278	0,278	0,278	0,278
140	0,482	0,278	0,278	0,278	0,278	0,278	0,278	0,278	0,278
145	0,509	0,278	0,278	0,278	0,278	0,278	0,278	0,278	0,278
150	0,536	0,278	0,278	0,278	0,278	0,278	0,278	0,278	0,278
155	0,562	0,279	0,278	0,278	0,278	0,278	0,278	0,278	0,278
160	0,589	0,301	0,278	0,278	0,278	0,278	0,278	0,278	0,278
165	0,616	0,322	0,278	0,278	0,278	0,278	0,278	0,278	0,278
170	0,643	0,343	0,278	0,278	0,278	0,278	0,278	0,278	0,278
175	0,67	0,363	0,278	0,278	0,278	0,278	0,278	0,278	0,278
180	0,697	0,383	0,278	0,278	0,278	0,278	0,278	0,278	0,278
185	0,724	0,403	0,278	0,278	0,278	0,278	0,278	0,278	0,278
190	0,75	0,423	0,278	0,278	0,278	0,278	0,278	0,278	0,278
195	0,777	0,442	0,278	0,278	0,278	0,278	0,278	0,278	0,278
200	0,804	0,461	0,278	0,278	0,278	0,278	0,278	0,278	0,278
205	0,83	0,48	0,278	0,278	0,278	0,278	0,278	0,278	0,278
210	0,857	0,498	0,278	0,278	0,278	0,278	0,278	0,278	0,278
215	0,884	0,516	0,278	0,278	0,278	0,278	0,278	0,278	0,278
220	0,91	0,534	0,288	0,278	0,278	0,278	0,278	0,278	0,278
225	0,937	0,552	0,303	0,278	0,278	0,278	0,278	0,278	0,278
230	0,963	0,57	0,317	0,278	0,278	0,278	0,278	0,278	0,278

Tabela 2. Klasa R30 odporności ogniowej

U/A [m ⁻¹]	Minimalna grubość zabezpieczenia po wyschnięciu, mm dla T _{kr} , °C								
	350°C	400°C	450°C	500°C	550°C	600°C	650°C	700°C	750°C
77	0,829	0,569	0,322	0,278	0,278	0,278	0,278	0,278	0,278
80	0,865	0,601	0,353	0,278	0,278	0,278	0,278	0,278	0,278
85	0,936	0,665	0,415	0,278	0,278	0,278	0,278	0,278	0,278
90	1,007	0,728	0,474	0,278	0,278	0,278	0,278	0,278	0,278
95	1,078	0,79	0,531	0,297	0,278	0,278	0,278	0,278	0,278
100	1,149	0,851	0,587	0,351	0,278	0,278	0,278	0,278	0,278
105	1,22	0,911	0,641	0,403	0,278	0,278	0,278	0,278	0,278
110	-	0,969	0,693	0,453	0,278	0,278	0,278	0,278	0,278
115	-	1,027	0,744	0,5	0,289	0,278	0,278	0,278	0,278
120	-	1,084	0,793	0,546	0,334	0,278	0,278	0,278	0,278
125	-	1,14	0,841	0,59	0,377	0,278	0,278	0,278	0,278
130	-	1,195	0,888	0,632	0,417	0,278	0,278	0,278	0,278
135	-	1,25	0,933	0,673	0,456	0,278	0,278	0,278	0,278
140	-	-	0,977	0,712	0,493	0,309	0,278	0,278	0,278
145	-	-	1,02	0,75	0,529	0,344	0,278	0,278	0,278
150	-	-	1,062	0,787	0,563	0,377	0,278	0,278	0,278
155	-	-	1,103	0,822	0,596	0,409	0,278	0,278	0,278
160	-	-	1,142	0,856	0,627	0,439	0,282	0,278	0,278
165	-	-	1,181	0,889	0,657	0,468	0,311	0,278	0,278
170	-	-	1,219	0,921	0,686	0,496	0,338	0,278	0,278
175	-	-	1,255	0,952	0,714	0,522	0,364	0,278	0,278
180	-	-	-	0,982	0,741	0,547	0,389	0,278	0,278
185	-	-	-	1,011	0,766	0,571	0,412	0,28	0,278
190	-	-	-	1,039	0,791	0,595	0,435	0,303	0,278
195	-	-	-	1,066	0,815	0,617	0,457	0,324	0,278
200	-	-	-	1,092	0,838	0,638	0,477	0,345	0,278
205	-	-	-	1,118	0,86	0,659	0,497	0,364	0,278
210	-	-	-	1,143	0,882	0,679	0,516	0,383	0,278
215	-	-	-	1,167	0,903	0,698	0,534	0,401	0,29
220	-	-	-	1,19	0,923	0,716	0,552	0,418	0,307
225	-	-	-	1,213	0,943	0,734	0,569	0,434	0,323
230	-	-	-	1,235	0,961	0,751	0,585	0,45	0,339

Tabela 3. Klasa R60 odporności ogniowej

U/A [m ⁻¹]	Minimalna grubość zabezpieczenia po wyschnięciu, mm dla T _{kr} , °C								
	350°C	400°C	450°C	500°C	550°C	600°C	650°C	700°C	750°C
77	-	-	-	-	1,101	0,86	0,629	0,41	0,278
80	-	-	-	-	1,157	0,914	0,685	0,467	0,278
85	-	-	-	-	1,262	1,017	0,787	0,572	0,37
90	-	-	-	-	-	1,112	0,881	0,667	0,469
95	-	-	-	-	-	1,2	0,968	0,755	0,558
100	-	-	-	-	-	-	1,049	0,835	0,64
105	-	-	-	-	-	-	1,124	0,909	0,714
110	-	-	-	-	-	-	1,194	0,978	0,783
115	-	-	-	-	-	-	1,259	1,041	0,846
120	-	-	-	-	-	-	-	1,1	0,904
125	-	-	-	-	-	-	-	1,156	0,959
130	-	-	-	-	-	-	-	1,207	1,009
135	-	-	-	-	-	-	-	1,255	1,056
140	-	-	-	-	-	-	-	-	1,1
145	-	-	-	-	-	-	-	-	1,141
150	-	-	-	-	-	-	-	-	1,18
155	-	-	-	-	-	-	-	-	1,217
160	-	-	-	-	-	-	-	-	1,251

Zabezpieczenie słupów o profilach zamkniętych prostokątnych farbą PROMAPAIN[®] SC4

Tabela 1. Klasa R15 odporności ogniowej

U/A [m ⁻¹]	Minimalna grubość zabezpieczenia po wyschnięciu, mm dla T _{kr} °C								
	350°C	400°C	450°C	500°C	550°C	600°C	650°C	700°C	750°C
62	0,26	0,26	0,26	0,26	0,26	0,26	0,26	0,26	0,26
65	0,26	0,26	0,26	0,26	0,26	0,26	0,26	0,26	0,26
70	0,26	0,26	0,26	0,26	0,26	0,26	0,26	0,26	0,26
75	0,26	0,26	0,26	0,26	0,26	0,26	0,26	0,26	0,26
80	0,26	0,26	0,26	0,26	0,26	0,26	0,26	0,26	0,26
85	0,26	0,26	0,26	0,26	0,26	0,26	0,26	0,26	0,26
90	0,26	0,26	0,26	0,26	0,26	0,26	0,26	0,26	0,26
95	0,26	0,26	0,26	0,26	0,26	0,26	0,26	0,26	0,26
100	0,26	0,26	0,26	0,26	0,26	0,26	0,26	0,26	0,26
105	0,278	0,26	0,26	0,26	0,26	0,26	0,26	0,26	0,26
110	0,317	0,26	0,26	0,26	0,26	0,26	0,26	0,26	0,26
115	0,353	0,26	0,26	0,26	0,26	0,26	0,26	0,26	0,26
120	0,387	0,26	0,26	0,26	0,26	0,26	0,26	0,26	0,26
125	0,418	0,26	0,26	0,26	0,26	0,26	0,26	0,26	0,26
130	0,448	0,26	0,26	0,26	0,26	0,26	0,26	0,26	0,26
135	0,476	0,26	0,26	0,26	0,26	0,26	0,26	0,26	0,26
140	0,503	0,26	0,26	0,26	0,26	0,26	0,26	0,26	0,26
145	0,528	0,26	0,26	0,26	0,26	0,26	0,26	0,26	0,26
150	0,551	0,26	0,26	0,26	0,26	0,26	0,26	0,26	0,26
155	0,574	0,26	0,26	0,26	0,26	0,26	0,26	0,26	0,26
160	0,595	0,279	0,26	0,26	0,26	0,26	0,26	0,26	0,26
165	0,615	0,3	0,26	0,26	0,26	0,26	0,26	0,26	0,26
170	0,635	0,32	0,26	0,26	0,26	0,26	0,26	0,26	0,26
175	0,653	0,339	0,26	0,26	0,26	0,26	0,26	0,26	0,26
180	0,671	0,358	0,26	0,26	0,26	0,26	0,26	0,26	0,26
185	0,687	0,376	0,26	0,26	0,26	0,26	0,26	0,26	0,26
190	0,703	0,393	0,26	0,26	0,26	0,26	0,26	0,26	0,26
195	0,719	0,409	0,26	0,26	0,26	0,26	0,26	0,26	0,26
200	0,733	0,425	0,26	0,26	0,26	0,26	0,26	0,26	0,26
205	0,748	0,44	0,26	0,26	0,26	0,26	0,26	0,26	0,26
210	0,761	0,454	0,26	0,26	0,26	0,26	0,26	0,26	0,26
215	0,774	0,468	0,26	0,26	0,26	0,26	0,26	0,26	0,26
220	0,786	0,482	0,26	0,26	0,26	0,26	0,26	0,26	0,26
225	0,798	0,495	0,26	0,26	0,26	0,26	0,26	0,26	0,26
230	0,81	0,507	0,26	0,26	0,26	0,26	0,26	0,26	0,26
233	0,817	0,515	0,26	0,26	0,26	0,26	0,26	0,26	0,26

Tabela 2. Klasa R30 odporności ogniowej

U/A [m ¹]	Minimalna grubość zabezpieczenia po wyschnięciu, mm dla T _{kr} , °C								
	350°C	400°C	450°C	500°C	550°C	600°C	650°C	700°C	750°C
62	0,715	0,346	0,26	0,26	0,26	0,26	0,26	0,26	0,26
65	0,78	0,407	0,26	0,26	0,26	0,26	0,26	0,26	0,26
70	0,879	0,501	0,26	0,26	0,26	0,26	0,26	0,26	0,26
75	0,97	0,588	0,271	0,26	0,26	0,26	0,26	0,26	0,26
80	1,052	0,668	0,346	0,26	0,26	0,26	0,26	0,26	0,26
85	1,128	0,743	0,417	0,26	0,26	0,26	0,26	0,26	0,26
90	1,198	0,814	0,483	0,26	0,26	0,26	0,26	0,26	0,26
95	-	0,879	0,546	0,26	0,26	0,26	0,26	0,26	0,26
100	-	0,941	0,606	0,309	0,26	0,26	0,26	0,26	0,26
105	-	0,999	0,662	0,362	0,26	0,26	0,26	0,26	0,26
110	-	1,053	0,716	0,412	0,26	0,26	0,26	0,26	0,26
115	-	1,105	0,767	0,461	0,26	0,26	0,26	0,26	0,26
120	-	1,153	0,816	0,508	0,26	0,26	0,26	0,26	0,26
125	-	1,199	0,862	0,552	0,265	0,26	0,26	0,26	0,26
130	-	1,243	0,907	0,595	0,305	0,26	0,26	0,26	0,26
135	-	-	0,949	0,636	0,344	0,26	0,26	0,26	0,26
140	-	-	0,99	0,676	0,381	0,26	0,26	0,26	0,26
145	-	-	1,028	0,714	0,417	0,26	0,26	0,26	0,26
150	-	-	1,066	0,751	0,452	0,26	0,26	0,26	0,26
155	-	-	1,101	0,787	0,486	0,26	0,26	0,26	0,26
160	-	-	1,135	0,821	0,519	0,26	0,26	0,26	0,26
165	-	-	1,168	0,854	0,551	0,26	0,26	0,26	0,26
170	-	-	1,2	0,886	0,582	0,286	0,26	0,26	0,26
175	-	-	1,23	0,917	0,612	0,314	0,26	0,26	0,26
180	-	-	-	0,947	0,641	0,342	0,26	0,26	0,26
185	-	-	-	0,976	0,67	0,368	0,26	0,26	0,26
190	-	-	-	1,004	0,697	0,394	0,26	0,26	0,26
195	-	-	-	1,031	0,724	0,42	0,26	0,26	0,26
200	-	-	-	1,058	0,75	0,444	0,26	0,26	0,26
205	-	-	-	1,083	0,776	0,468	0,26	0,26	0,26
210	-	-	-	1,108	0,8	0,492	0,26	0,26	0,26
215	-	-	-	1,132	0,825	0,515	0,26	0,26	0,26
220	-	-	-	1,155	0,848	0,538	0,26	0,26	0,26
225	-	-	-	1,178	0,871	0,56	0,26	0,26	0,26
230	-	-	-	1,2	0,893	0,582	0,265	0,26	0,26
233	-	-	-	1,213	0,906	0,594	0,277	0,26	0,26

Tabela 3. Klasa R60 odporności ogniowej

U/A [m ¹]	Minimalna grubość zabezpieczenia po wyschnięciu, mm dla T _{kr} , °C								
	350°C	400°C	450°C	500°C	550°C	600°C	650°C	700°C	750°C
62	-	-	-	1,156	0,844	0,581	0,356	0,26	0,26
65	-	-	-	1,245	0,926	0,655	0,423	0,26	0,26
70	-	-	-	-	1,058	0,776	0,531	0,318	0,26
75	-	-	-	-	1,184	0,892	0,637	0,413	0,26
80	-	-	-	-	-	1,005	0,74	0,506	0,298
85	-	-	-	-	-	1,114	0,841	0,598	0,38
90	-	-	-	-	-	1,22	0,939	0,688	0,461
95	-	-	-	-	-	-	1,035	0,776	0,541
100	-	-	-	-	-	-	1,128	0,862	0,62
105	-	-	-	-	-	-	1,219	0,947	0,698
110	-	-	-	-	-	-	-	1,03	0,774
115	-	-	-	-	-	-	-	1,112	0,85
120	-	-	-	-	-	-	-	1,193	0,925
125	-	-	-	-	-	-	-	-	0,999
130	-	-	-	-	-	-	-	-	1,071
135	-	-	-	-	-	-	-	-	1,143
140	-	-	-	-	-	-	-	-	1,214

Zabezpieczenie belek o profilach zamkniętych prostokątnych farbą PROMAPAIN[®] SC4

Tabela 1. Klasa R15 odporności ogniowej

U/A [m ²]	Minimalna grubość zabezpieczenia po wyschnięciu, mm dla T _w , °C								
	350°C	400°C	450°C	500°C	550°C	600°C	650°C	700°C	750°C
46	0,312	0,312	0,312	0,312	0,312	0,312	0,312	0,312	0,312
50	0,312	0,312	0,312	0,312	0,312	0,312	0,312	0,312	0,312
55	0,312	0,312	0,312	0,312	0,312	0,312	0,312	0,312	0,312
60	0,312	0,312	0,312	0,312	0,312	0,312	0,312	0,312	0,312
65	0,312	0,312	0,312	0,312	0,312	0,312	0,312	0,312	0,312
70	0,312	0,312	0,312	0,312	0,312	0,312	0,312	0,312	0,312
75	0,312	0,312	0,312	0,312	0,312	0,312	0,312	0,312	0,312
80	0,319	0,312	0,312	0,312	0,312	0,312	0,312	0,312	0,312
85	0,349	0,312	0,312	0,312	0,312	0,312	0,312	0,312	0,312
90	0,378	0,312	0,312	0,312	0,312	0,312	0,312	0,312	0,312
95	0,405	0,312	0,312	0,312	0,312	0,312	0,312	0,312	0,312
100	0,432	0,312	0,312	0,312	0,312	0,312	0,312	0,312	0,312
105	0,457	0,312	0,312	0,312	0,312	0,312	0,312	0,312	0,312
110	0,482	0,312	0,312	0,312	0,312	0,312	0,312	0,312	0,312
115	0,506	0,312	0,312	0,312	0,312	0,312	0,312	0,312	0,312
120	0,529	0,312	0,312	0,312	0,312	0,312	0,312	0,312	0,312
125	0,551	0,312	0,312	0,312	0,312	0,312	0,312	0,312	0,312
130	0,573	0,312	0,312	0,312	0,312	0,312	0,312	0,312	0,312
135	0,594	0,312	0,312	0,312	0,312	0,312	0,312	0,312	0,312
140	0,614	0,312	0,312	0,312	0,312	0,312	0,312	0,312	0,312
145	0,634	0,312	0,312	0,312	0,312	0,312	0,312	0,312	0,312
150	0,653	0,312	0,312	0,312	0,312	0,312	0,312	0,312	0,312
155	0,672	0,312	0,312	0,312	0,312	0,312	0,312	0,312	0,312
160	0,69	0,312	0,312	0,312	0,312	0,312	0,312	0,312	0,312
165	0,707	0,322	0,312	0,312	0,312	0,312	0,312	0,312	0,312
170	0,724	0,334	0,312	0,312	0,312	0,312	0,312	0,312	0,312
175	0,741	0,347	0,312	0,312	0,312	0,312	0,312	0,312	0,312
180	0,757	0,359	0,312	0,312	0,312	0,312	0,312	0,312	0,312
185	0,772	0,37	0,312	0,312	0,312	0,312	0,312	0,312	0,312
190	0,788	0,382	0,312	0,312	0,312	0,312	0,312	0,312	0,312
195	0,802	0,393	0,312	0,312	0,312	0,312	0,312	0,312	0,312
200	0,817	0,404	0,312	0,312	0,312	0,312	0,312	0,312	0,312
205	0,831	0,415	0,312	0,312	0,312	0,312	0,312	0,312	0,312
210	0,845	0,425	0,312	0,312	0,312	0,312	0,312	0,312	0,312
216	0,858	0,435	0,312	0,312	0,312	0,312	0,312	0,312	0,312

Tabela 2. Klasa R30 odporności ogniowej

U/A [m ²]	Minimalna grubość zabezpieczenia po wyschnięciu, mm dla T _w , °C								
	350°C	400°C	450°C	500°C	550°C	600°C	650°C	700°C	750°C
46	0,655	0,377	0,312	0,312	0,312	0,312	0,312	0,312	0,312
50	0,745	0,449	0,312	0,312	0,312	0,312	0,312	0,312	0,312
55	0,831	0,518	0,312	0,312	0,312	0,312	0,312	0,312	0,312
60	0,914	0,585	0,331	0,312	0,312	0,312	0,312	0,312	0,312
65	0,993	0,65	0,382	0,312	0,312	0,312	0,312	0,312	0,312
70	1,069	0,712	0,433	0,312	0,312	0,312	0,312	0,312	0,312
75	1,142	0,772	0,481	0,312	0,312	0,312	0,312	0,312	0,312
80	1,213	0,83	0,529	0,312	0,312	0,312	0,312	0,312	0,312
85	1,281	0,887	0,575	0,321	0,312	0,312	0,312	0,312	0,312
90	-	0,941	0,62	0,357	0,312	0,312	0,312	0,312	0,312
95	-	0,994	0,663	0,392	0,312	0,312	0,312	0,312	0,312
100	-	1,045	0,705	0,426	0,312	0,312	0,312	0,312	0,312
105	-	1,095	0,746	0,459	0,312	0,312	0,312	0,312	0,312
110	-	1,143	0,786	0,492	0,312	0,312	0,312	0,312	0,312
115	-	1,19	0,825	0,524	0,312	0,312	0,312	0,312	0,312

U/A [m ⁻¹]	Minimalna grubość zabezpieczenia po wyschnięciu, mm dla T _{kr} , °C								
	350°C	400°C	450°C	500°C	550°C	600°C	650°C	700°C	750°C
120	-	1,235	0,863	0,554	0,312	0,312	0,312	0,312	0,312
125	-	1,279	0,9	0,585	0,318	0,312	0,312	0,312	0,312
130	-	-	0,936	0,614	0,341	0,312	0,312	0,312	0,312
135	-	-	0,971	0,643	0,364	0,312	0,312	0,312	0,312
140	-	-	1,006	0,671	0,387	0,312	0,312	0,312	0,312
145	-	-	1,039	0,699	0,409	0,312	0,312	0,312	0,312
150	-	-	1,071	0,726	0,43	0,312	0,312	0,312	0,312
155	-	-	1,103	0,752	0,451	0,312	0,312	0,312	0,312
160	-	-	1,134	0,778	0,472	0,312	0,312	0,312	0,312
165	-	-	1,165	0,803	0,492	0,312	0,312	0,312	0,312
170	-	-	1,194	0,828	0,512	0,312	0,312	0,312	0,312
175	-	-	1,223	0,852	0,531	0,312	0,312	0,312	0,312
180	-	-	1,252	0,876	0,551	0,312	0,312	0,312	0,312
185	-	-	1,279	0,899	0,569	0,312	0,312	0,312	0,312
190	-	-	-	0,921	0,588	0,312	0,312	0,312	0,312
195	-	-	-	0,944	0,606	0,312	0,312	0,312	0,312
200	-	-	-	0,966	0,624	0,323	0,312	0,312	0,312
205	-	-	-	0,987	0,641	0,337	0,312	0,312	0,312
210	-	-	-	1,008	0,658	0,35	0,312	0,312	0,312
216	-	-	-	1,029	0,675	0,363	0,312	0,312	0,312

Tabela 3. Klasa R60 odporności ogniowej

U/A [m ⁻¹]	Minimalna grubość zabezpieczenia po wyschnięciu, mm dla T _{kr} , °C								
	350°C	400°C	450°C	500°C	550°C	600°C	650°C	700°C	750°C
46	-	-	1,048	0,787	0,577	0,403	0,312	0,312	0,312
50	-	-	1,188	0,907	0,68	0,492	0,334	0,312	0,312
55	-	-	-	1,023	0,78	0,578	0,408	0,312	0,312
60	-	-	-	1,137	0,878	0,663	0,482	0,327	0,312
65	-	-	-	1,247	0,974	0,746	0,554	0,389	0,312
70	-	-	-	-	1,067	0,828	0,624	0,45	0,312
75	-	-	-	-	1,158	0,907	0,693	0,51	0,35
80	-	-	-	-	1,247	0,985	0,761	0,569	0,401
85	-	-	-	-	-	1,061	0,828	0,626	0,451
90	-	-	-	-	-	1,136	0,893	0,683	0,5
95	-	-	-	-	-	1,209	0,957	0,739	0,548
100	-	-	-	-	-	1,28	1,02	0,794	0,596
105	-	-	-	-	-	-	1,082	0,848	0,643
110	-	-	-	-	-	-	1,142	0,901	0,689
115	-	-	-	-	-	-	1,202	0,953	0,735
120	-	-	-	-	-	-	1,26	1,004	0,779
125	-	-	-	-	-	-	-	1,055	0,823
130	-	-	-	-	-	-	-	1,104	0,867
135	-	-	-	-	-	-	-	1,153	0,91
140	-	-	-	-	-	-	-	1,201	0,952
145	-	-	-	-	-	-	-	1,249	0,993
150	-	-	-	-	-	-	-	-	1,034
155	-	-	-	-	-	-	-	-	1,074
160	-	-	-	-	-	-	-	-	1,114
165	-	-	-	-	-	-	-	-	1,153
170	-	-	-	-	-	-	-	-	1,192
175	-	-	-	-	-	-	-	-	1,23
180	-	-	-	-	-	-	-	-	1,267

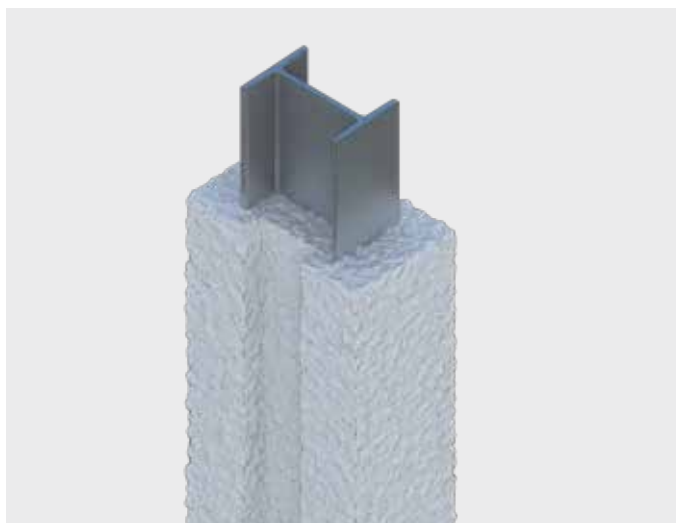

Odporność ogniowa

R15÷R240

Nr rozwiązania

245.10

Zabezpieczenie konstrukcji stalowej natryskiem ogniochronnym PROMASPRAY® P300

Europejska Ocena Techniczna: ETA-11/0043

Deklaracja Właściwości Użytkowych: 0749-CPR-11/0043-2018/1

Ważne wskazówki

PROMASPRAY® P300 jest lekkim natryskiem, który przy niewielkich grubościach pozwala na ogniochronne zabezpieczenia konstrukcji stalowych do klasy odporności ogniowej R240.

Zaprawa PROMASPRAY® P300 może być nakładana za pomocą agregatów tynkarskich. W zależności od potrzeb estetycznych powierzchnia zaprawy może być wygładzona lub pozostawiona w postaci chropowatej, tzw. baranka.

W celu uzyskania dokładniejszych informacji prosimy o kontakt z działem technicznym.

Detal A

Przekrój przedstawia sposób zabezpieczenia profilu stalowego za pomocą natrysku ogniochronnego PROMASPRAY® P300, w celu poprawy przyczepność natrysku do podłoża należy je zagruntować środkiem zwiększającym przyczepność Cafco® STRONGBOND /BONDSEAL. Tabele z grubościami wymaganego natrysku, w zależności od wartości współczynnika U/A oraz klasy odporności ogniowej, znajdują się na kolejnych stronach.

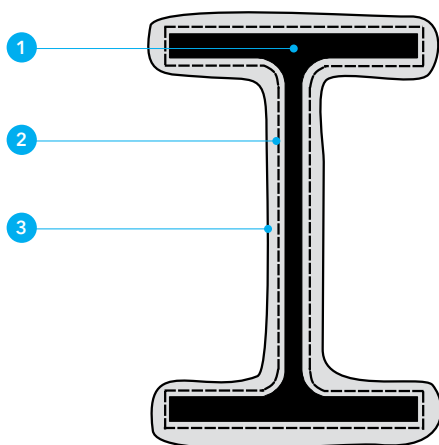

Detal A - Sposób zabezpieczenia

Opis rysunków

- 1 Stalowy element konstrukcyjny: słup, belka lub kratownica
- 2 Emulsja zwiększająca przyczepność Cafco® STRONGBOND/BONDSEAL
- 3 Natrysk ogniochronny PROMASPRAY® P300

Zabezpieczenie profili otwartych natryskiem ogniochronnym PROMASPRAY® P300

Nr rozwiązania

245.10

Tabela 1. Klasa R15 odporności ogniowej

U/A [m ⁻¹]	Minimalna grubość zabezpieczenia po wyschnięciu, mm dla T _{kr} , °C				
	350°C	400°C	450°C	500°C	550°C
65	10	10	10	10	10
70	10	10	10	10	10
75	10	10	10	10	10
80	10	10	10	10	10
85	10	10	10	10	10
90	10	10	10	10	10
95	10	10	10	10	10
100	10	10	10	10	10
110	10	10	10	10	10
120	10	10	10	10	10
130	10	10	10	10	10
140	10	10	10	10	10
150	10	10	10	10	10
160	10	10	10	10	10
170	10	10	10	10	10
180	10	10	10	10	10
190	10	10	10	10	10
200	10	10	10	10	10
210	10	10	10	10	10
220	10	10	10	10	10
230	10	10	10	10	10
240	10	10	10	10	10
250	10	10	10	10	10
260	10	10	10	10	10
270	10	10	10	10	10
280	10	10	10	10	10
290	10	10	10	10	10
300	10	10	10	10	10
310	10	10	10	10	10
320	10	10	10	10	10
330	10	10	10	10	10
340	10	10	10	10	10

Tabela 2. Klasa R30 odporności ogniowej

U/A [m ⁻¹]	Minimalna grubość zabezpieczenia po wyschnięciu, mm dla T _{kr} , °C				
	350°C	400°C	450°C	500°C	550°C
65	10	10	10	10	10
70	10	10	10	10	10
75	10	10	10	10	10
80	10	10	10	10	10
85	10	10	10	10	10
90	10	10	10	10	10
95	10	10	10	10	10
100	10	10	10	10	10
110	10	10	10	10	10
120	10	10	10	10	10
130	11	10	10	10	10
140	12	10	10	10	10
150	12	10	10	10	10
160	13	11	10	10	10
170	13	11	10	10	10
180	13	12	10	10	10
190	14	12	11	10	10
200	14	13	11	10	10
210	15	13	12	10	10
220	15	13	12	11	10
230	15	14	12	11	10
240	15	14	12	11	10
250	16	14	13	11	10
260	16	14	13	12	11
270	16	15	13	12	11
280	16	15	13	12	11
290	16	15	14	12	11
300	17	15	14	13	12
310	17	15	14	13	12
320	17	16	14	13	12
330	17	16	14	13	12
340	17	16	15	13	12

Zabezpieczenie profili otwartych natryskiem ogniochronnym PROMASPRAY® P300

Tabela 3. Klasa R60 odporności ogniowej

U/A [m ⁻¹]	Minimalna grubość zabezpieczenia po wyschnięciu, mm dla T _{kr} , °C				
	350°C	400°C	450°C	500°C	550°C
65	13	11	10	10	10
70	14	12	10	10	10
75	15	12	10	10	10
80	16	13	11	10	10
85	17	14	12	10	10
90	18	15	13	11	10
95	18	16	13	11	10
100	19	16	14	12	10
110	20	18	15	13	12
120	21	19	16	14	13
130	22	20	17	15	14
140	23	20	18	16	15
150	24	21	19	17	15
160	25	22	20	18	16
170	26	23	20	18	17
180	26	23	21	19	17
190	26	24	22	20	18
200	27	24	22	20	19
210	27	25	23	21	19
220	28	25	23	21	20
230	28	26	24	22	20
240	28	26	24	22	20
250	29	26	24	22	21
260	29	27	25	23	21
270	29	27	25	23	21
280	30	27	25	23	22
290	30	28	26	24	22
300	30	28	26	24	22
310	30	28	26	24	23
320	31	28	26	25	23
330	31	29	27	25	23
340	31	29	27	25	23

Tabela 5. Klasa R120 odporności ogniowej

U/A [m ⁻¹]	Minimalna grubość zabezpieczenia po wyschnięciu, mm dla T _{kr} , °C				
	350°C	400°C	450°C	500°C	550°C
65	31	26	23	20	17
70	32	28	24	21	19
75	34	29	26	22	20
80	35	31	27	24	21
85	36	32	28	25	22
90	38	33	29	26	23
95	39	34	30	27	24
100	40	35	31	28	25
110	42	37	33	30	27
120	43	39	35	32	29
130	45	40	37	33	30
140	46	42	38	35	32
150	47	43	39	36	33
160	49	44	40	37	34
170	50	45	41	38	35
180	50	46	42	39	36
190	51	47	43	40	37
200	52	48	44	41	38
210	-	49	45	42	39
220	-	49	46	42	40
230	-	50	46	43	40
240	-	51	47	44	41
250	-	51	48	44	42
260	-	52	48	45	42
270	-	52	49	45	43
280	-	-	49	46	43
290	-	-	50	46	44
300	-	-	50	47	44
310	-	-	50	47	45
320	-	-	51	48	45
330	-	-	51	48	45
340	-	-	52	49	46

Tabela 5. Klasa R240 odporności ogniowej

U/A [m ⁻¹]	Minimalna grubość zabezpieczenia po wyschnięciu, mm dla T _{kr} , °C				
	350°C	400°C	450°C	500°C	550°C
65	-	-	51	46	41
70	-	-	-	48	43
75	-	-	-	51	46
80	-	-	-	-	48
85	-	-	-	-	50
90	-	-	-	-	52

Zabezpieczenie profili zamkniętych natrykiem ogniochronnym PROMASPRAY® P300

Nr rozwiązania

245.10

Tabela 1. Klasa R15 odporności ogniowej

U/A [m-1]	Minimalna grubość zabezpieczenia po wyschnięciu, mm dla Tkr, °C				
	350°C	400°C	450°C	500°C	550°C
65	11	11	11	11	11
70	11	11	11	11	11
75	11	11	11	11	11
80	11	11	11	11	11
85	11	11	11	11	11
90	11	11	11	11	11
95	11	11	11	11	11
100	11	11	11	11	11
110	12	12	12	12	12
120	12	12	12	12	12
130	12	12	12	12	12
140	12	12	12	12	12
150	12	12	12	12	12
160	12	12	12	12	12
170	12	12	12	12	12
180	12	12	12	12	12
190	12	12	12	12	12
200	12	12	12	12	12
210	13	13	13	13	13
220	13	13	13	13	13
230	13	13	13	13	13
240	13	13	13	13	13
250	13	13	13	13	13
260	13	13	13	13	13
270	13	13	13	13	13
280	13	13	13	13	13
290	13	13	13	13	13
300	13	13	13	13	13
310	13	13	13	13	13
320	13	13	13	13	13
330	13	13	13	13	13
340	13	13	13	13	13

Tabela 2. Klasa R30 odporności ogniowej

U/A [m-1]	Minimalna grubość zabezpieczenia po wyschnięciu, mm dla Tkr, °C				
	350°C	400°C	450°C	500°C	550°C
65	11	11	11	11	11
70	11	11	11	11	11
75	11	11	11	11	11
80	11	11	11	11	11
85	11	11	11	11	11
90	11	11	11	11	11
95	11	11	11	11	11
100	11	11	11	11	11
110	12	12	12	12	12
120	12	12	12	12	12
130	13	12	12	12	12
140	13	12	12	12	12
150	13	12	12	12	12
160	16	13	12	12	12
170	16	13	12	12	12
180	16	15	12	12	12
190	17	15	14	12	12
200	17	16	14	12	12
210	19	16	15	13	13
220	19	16	15	14	13
230	19	18	15	14	13
240	19	18	15	14	13
250	20	18	17	14	13
260	20	18	17	15	14
270	20	19	17	15	14
280	20	19	17	15	14
290	20	19	18	15	14
300	22	19	18	17	15
310	22	19	18	17	15
320	22	20	18	17	15
330	22	20	18	17	15
340	22	20	19	17	15

Zabezpieczenie profili zamkniętych natryskiem ogniochronnym PROMASPRAY® P300

Tabela 3. Klasa R60 odporności ogniowej

U/A [m ²]	Minimalna grubość zabezpieczenia po wyschnięciu, mm dla T _{kr} °C				
	350°C	400°C	450°C	500°C	550°C
65	14	12	11	11	11
70	15	13	11	11	11
75	17	13	11	11	11
80	18	15	12	11	11
85	19	16	14	11	11
90	20	17	15	12	11
95	20	18	15	13	11
100	21	18	16	14	11
110	23	20	17	15	14
120	24	22	18	16	15
130	25	23	20	17	16
140	27	23	21	19	18
150	28	25	22	20	18
160	29	26	24	21	19
170	31	27	24	22	20
180	31	28	25	23	21
190	31	29	27	24	22
200	33	29	27	24	23
210	33	31	28	26	23
220	35	31	29	26	25
230	35	32	30	28	25
240	35	33	30	28	25
250	37	33	30	28	27
260	37	34	32	29	27
270	37	34	32	29	27
280	38	34	32	29	28
290	38	35	33	30	28
300	38	35	33	30	28
310	38	35	33	30	29
320	39	35	33	32	29
330	39	37	34	32	29
340	39	37	34	32	29

Tabela 5. Klasa R120 odporności ogniowej

U/A [m ²]	Minimalna grubość zabezpieczenia po wyschnięciu, mm dla T _{kr} °C				
	350°C	400°C	450°C	500°C	550°C
65	34	28	25	22	19
70	35	30	26	23	21
75	37	32	28	24	22
80	38	34	30	26	23
85	40	35	31	28	24
90	42	36	32	29	26
95	43	38	33	30	27
100	44	39	35	31	28
110	47	42	37	34	30
120	49	44	40	36	33
130	51	46	42	36	34
140	-	48	44	40	37
150	-	50	45	42	38
160	-	52	47	43	40
170	-	-	48	45	41
180	-	-	50	47	43
190	-	-	52	48	45
200	-	-	-	50	46
210	-	-	-	51	48
220	-	-	-	52	49
230	-	-	-	-	50
240	-	-	-	-	51

Tabela 5. Klasa R240 odporności ogniowej

U/A [m ²]	Minimalna grubość zabezpieczenia po wyschnięciu, mm dla T _{kr} °C				
	350°C	400°C	450°C	500°C	550°C
65	-	-	-	49	44
70	-	-	-	52	47
75	-	-	-	-	50
80	-	-	-	-	52

