

CEDRAL





3 ĮKVEPIANTI PATIRTIS

5 STOGO IR FASADO PLOKŠTELĖS

6 STOGO IR FASADO PLOKŠTELĖS „CEDRAL“

6 IŠSKIRTINĖS PLUOŠTINIO CEMENTO PLOKŠTELIŲ „CEDRAL“ SAVYBĖS

7 VIENAS PRODUKTAS - NERIBOTOS GALIMYBĖS

7 „CEDRAL“ STOGO IR FASADO PLOKŠTELIŲ PRIVALUMAI

7 AUKŠTOS KOKYBĖS STOGO IR FASADO PLOKŠTELĖS

8 PAVIRŠIAI

9 ELEGANTIŠKAS VIENTISUMAS

10 SMAILIABRIAUNIS ROMBAS

11 IEŠKANTIEMS IŠSKIRTINIO STOGO

12 DVIKUBAS DENGIMAS

13 ORIGINALŪS ARCHITEKTŪRINIAI SPRENDIMAI

14 HORIZONTALUS DENGIMAS

15 STOGO PLOKŠTELĖS INDIVIDUALIEMS FASADAMS

16 DENGIMO RAŠTAI

16 FASADO PLOKŠTELIŲ PRIVALUMAI

17 SPALVOS

17 PLOKŠTELIŲ TVIRTINIMO PRIEMONĖS

18 EFEKTYVIOS TERMOIZOLIACIJOS SPRENDIMAI

ĮKVEPIANTI PATIRTIS



Dvigubas dengimas



Dvigubas dengimas

Dvigubas dengimas



Horizontalus dengimas



Smaillabriaunis rombas

STOGO IR FASADO PLOKŠTELĒS



STOGO IR FASADO PLOKŠTELĖS „CEDRAL“

„Cedral“ pluoštinio cemento plokštelės gaminamos iš natūralių žaliavų – portlandcemenčio, celiuliozės pluošto, kalkakmenio, vandens ir oro. Gaminius galima pritaikyti praktiškai kiekvienai konstrukcijai, kombinuoti tarpusavyje ir nesudėtingai apdirbti.

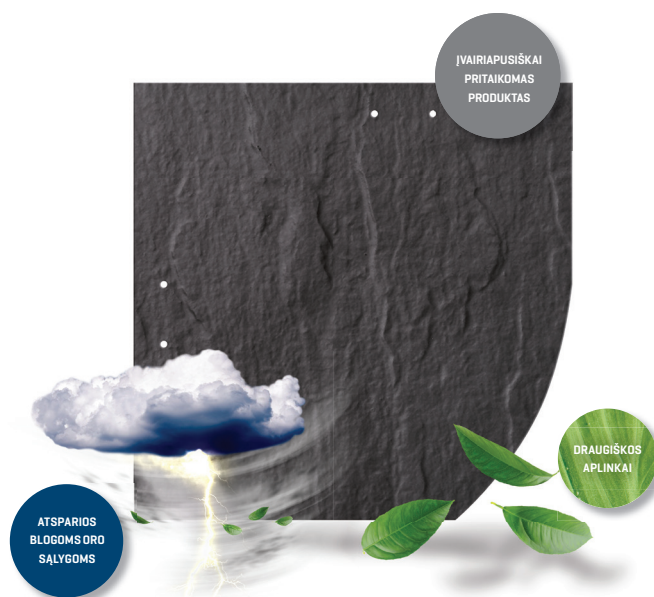

IŠSKIRTINĖS PLUOŠTINIO CEMENTO PLOKŠTELIŲ „CEDRAL“ SAVYBĖS

NERIBOTA KŪRYBINĖ LAISVĖ

Plokštelės tinka visų tipų šlaitiniams stogams ir fasadams bei yra pritaikomos tiek statant naujus pastatus, tiek renovuojant senus.

Tie patys plokštelių dengimo būdai naudojami ir stogui, ir fasadui, todėl „Cedral“ pagalba tobulai išlaikomas pastato architektūrinis vientisumas. Įvairūs plokštelių dydžiai, spalvų gausa ir platus jų dengimo būdų pasirinkimas suteikia galimybę paversti stogą ir fasadą unikaliu architektūriniu sprendimu.

LENGVUMAS

Nedaug sveriančiomis plokštelėmis galima dengti lengvas rėmines konstrukcijas jų papildomai nesutvirtinant. Tai puikus sprendimas renovuojant pastatą – nereikia numatyti papildomo konstrukcijų stiprinimo.

DRAUGIŠKUMAS APLINKAI

Pluoštinis cementas – tai medžiaga, pagaminta iš natūralių, greitai nesuyrančių, tačiau 100 proc. perdirbamų medžiagų: cemento, vandens, oro ir celiuliozės pluošto.

ATSPARUMAS VĖJUI

Dengiant stogą arba fasadą, kiekviena plokštelė tvirtinama atskirai, todėl danga atspari audrams ir stipriam vėjui. Naudojant „Cedral“ Jums neteks baimintis netgi uraganinio vėjo.

EKONOMIŠKUMAS

Dirbti, naudojant pluoštinį cementą, lengva ir patogiu. Jums pakaks plokštelių karpymo įrankio ir plaktuko. Jeigu naudojate didžiausių matmenų plokštes (80x40), vienam kvadratiniam metrui uždengti pakaks 7,4 vnt. Dengiant fasadą plokštelėmis, nenaudojamos jokios papildomos medžiagos, kurios apribotų „Cedral“ plokštelių montavimą, esant nepalankioms oro sąlygoms, tokioms kaip šaltis, karštis ir pan. Pluoštinio cemento plokštelės yra vienos tvariausių ir ekologiškiausių fasadų apdailos sprendimų. Plokštelės „Cedral“ – geriausias pasirinkimas norintiems užtikrinti namo stogo ir fasado apsaugą nuo atmosferos poveikio už priimtina kainą.

PATVARUMAS

Nepaisant nedidelio svorio, pluoštinis cementas yra itin stipri ir patvari medžiaga. Plokštelėmis dengtas fasadas bus atsparus daugeliui išorinių veiksnių.

VIENAS PRODUKTAS – NERIBOTOS GALIMYBĖS

„CEDRAL“ STOGO IR FASADO PLOKŠTELIŲ PRIVALUMAI



Vientisas stogo ir fasado vaizdas



Atsparumas atmosferos poveikiui ir šalčiui



Atsparumas korozijai



Originalūs priedai



Atsparumas ugniai



Mažas svoris

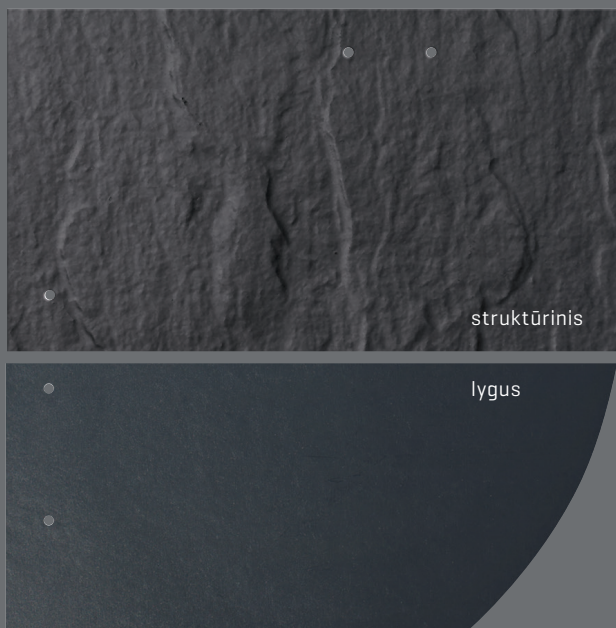

AUKŠTOS KOKYBĖS STOGO IR FASADO PLOKŠTELĖS

„Cedral“ pluoštinio cemento plokštelės gaminamos iš natūralių žaliavų – portlandcemenčio, celiuliozės pluošto, kalkakmenio, vandens ir oro. Gaminių kokybė yra sertifikuota: mūsų stogo ir fasado plokštelėms suteikta ne tik aplinką tausojančio produkto deklaracija ir sertifikatai pagal tarptautinį standartą ISO14025 ir EN15804, tačiau produktai taip pat atitinka griežtus standarto DIN EN 492 reikalavimus. Daugiau informacijos rasite www.eternit.lt.





Lygus paviršius

Stogo ir fasado plokštelės „Cedral“ lygiu paviršiumi, pasižymi puikiomis eksploatacinėmis savybėmis ir patrauklia išvaizda. Naudojant šias plokšteles, galima sukurti nuostabius stogus ir fasadus naujiems bei renovuojamiems pastatams.



Struktūrinis paviršius

Struktūrinės pluoštinio cemento plokštelės „Cedral“ pritaikytos architektūriniam sprendimams pagal regionų tradicijas arba moderniai architektūrai. Dėl šviesos ir šešėlių žaismo sukuriama įdomus viso pastato eksterjero vaizdas.



ELEGANTIŠKAS VIENTISUMAS





Techninė informacija

Rekomenduojamas stogo nuolydis >30°

Minimalus stogo nuolydis 20°

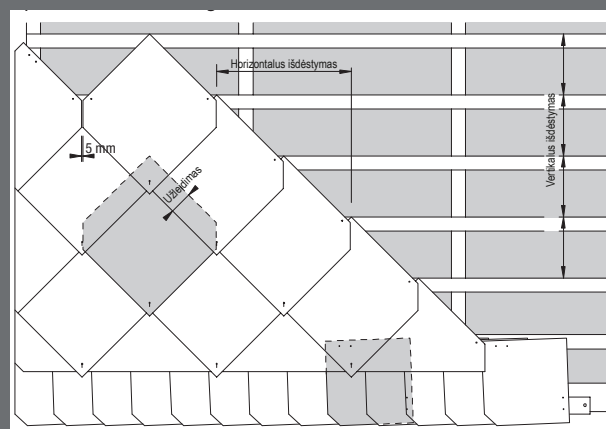
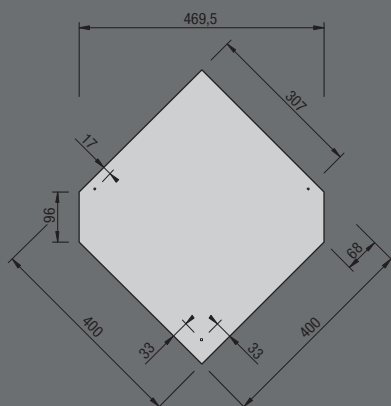

PAVIRŠIAI

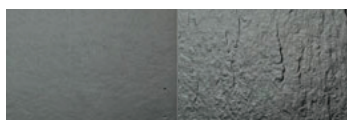

Lygus

Struktūrinis

SPALVOS



Juodai mėlyna [X]

Tamsiai ruda [N]

Klasikinė raudona [K]

Šviesiai pilka [L]

Stogo nuolydis	Užleidimas, cm	Svoris*, kg	Medžiagų poreikis				Išdėstymas	
			Plokštelės, vnt./m ²	Vinys, vnt./m ²	Spraudės, vnt./m ²	Tašai, m/m ²	Vertikaliai, cm	Horizontaliai, cm
≥30°	8	13,4	9,8	19,6	9,8	5,24	21,5	47,5

* Be tvirtinimo elementų ir stogo konstrukcijos.

IEŠKANTIEMS IŠSKIRTINIO SPRENDIMO





Techninė informacija

Rekomenduojamas stogo nuolydis

$\geq 22^\circ$

Minimalus stogo nuolydis

12°

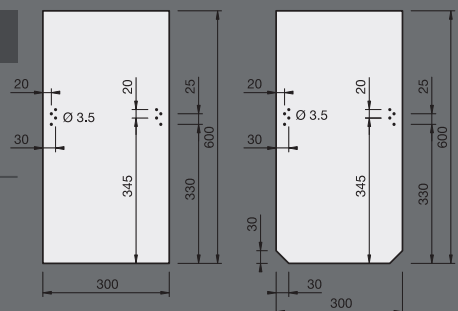

30x60 cm
stačiais kampais

30x60 cm
kirstais kampais

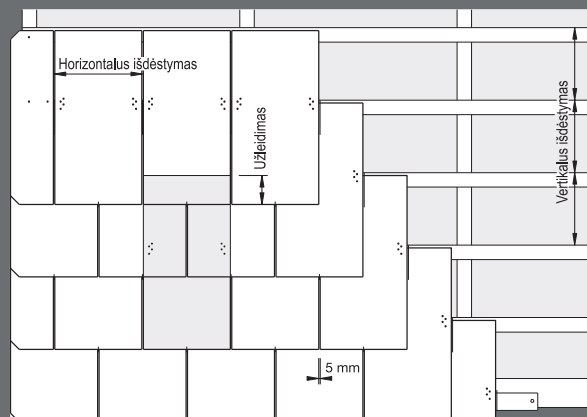

PAVIRŠIAI

SPALVOS

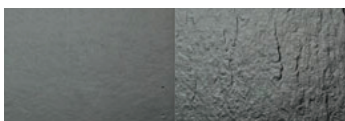

Lygus

Struktūrinis



Juodai mėlyna [X]

Tamsiai ruda [N]

Klasikinė raudona [K]*

Šviesiai pilka [L]*

Stogo nuolydis	Užleidimas, cm	Svoris**, kg	Medžiagų poreikis				Išdėstymas	
			Plokštelės, vnt./m ²	Vinys, vnt./m ²	Kabliai, vnt./m ²	Tašai, m/m ²	Vertikaliai, cm	Horizontaliai, cm
$\geq 22^\circ$	12	22,2	13,7	27,4	13,7	4,17	24,0	30,5
$\geq 30^\circ$	10	21,4	13,2	26,4	13,2	4,00	25,0	30,5
$\geq 40^\circ$	8	20,6	12,7	25,4	12,7	3,85	26,0	30,5
$\geq 50^\circ$	6	19,8	12,2	24,4	12,2	3,71	27,0	30,5
Siena	5	19,5	12,0	24,0	12,0	3,64	27,5	30,5

* Nestandartinės spalvos plokštelės.

** Be tvirtinimo elementų ir stogo konstrukcijos.

ORIGINALŪS ARCHITEKTŪRINIAI SPRENDIMAI



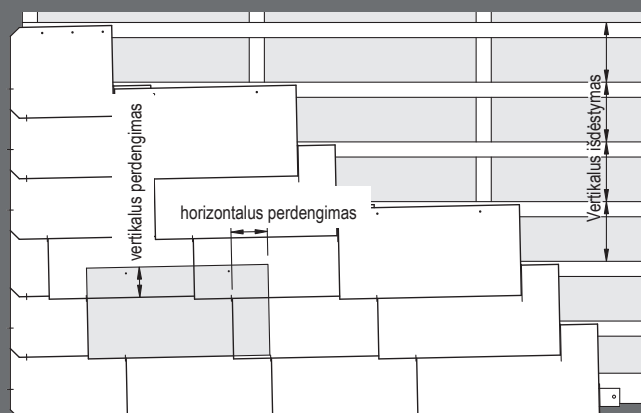
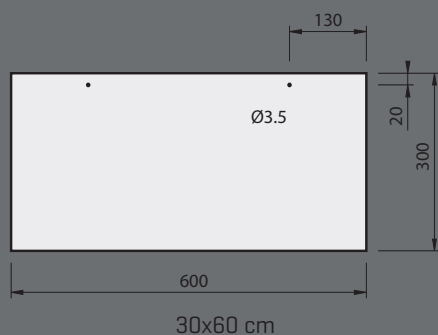

Techninė informacija

Rekomenduojamas stogo nuolydis	>30°
Minimalus stogo nuolydis	20°

PAVIRŠIAI

SPALVOS

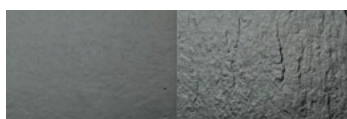

Lygus

Struktūrinis



Juodai mėlyna [X]

Tamsiai ruda [N]

Klasikinė raudona [K]

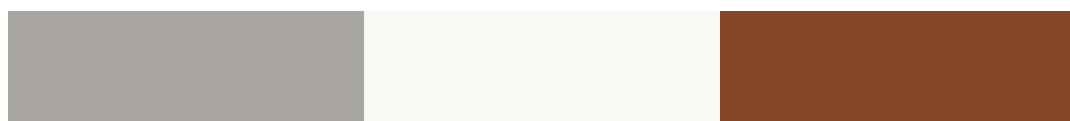

Šviesiai pilka [L]

Balta [W]*

Molio raudonumo [Z]*

Stogo nuolydis	Užleidimas			Medžiagų poreikis				
	Aukštis, cm	Plotis, cm	Svoris**, kg	Plokštelės, vnt./m ²	Vinys, vnt./m ²	Kabliai, vnt./m ²	Tašai, m/m ²	Išdėstymas, cm
≥30°	10	12	17,1	10,5	21,0	10,5	5,00	20,0
≥40°	9	11	15,9	9,8	19,6	9,8	4,77	21,0
≥50°	8	9	14,6	9,0	18,0	9,0	4,55	22,0
Siena	4	5	11,4	7,0	14,0	7,0	3,85	26,0

* Nestandartinės spalvos plokštelės.

** Be tvirtinimo elementų ir stogo konstrukcijos.

STOGO PLOKŠTELĒS INDIVIDUALIEMS FASADAMS



DENGIMO RAŠTAI

NAUDOJAMI TIK FASADUI

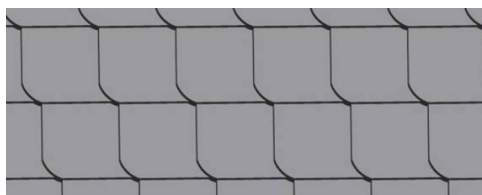

KILPINIS RAŠTAS

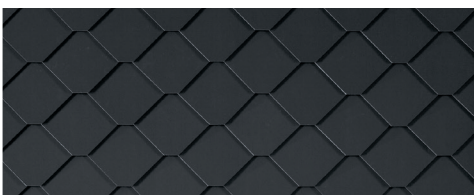

KORĖTAS RAŠTAS



LINUM RAŠTAS

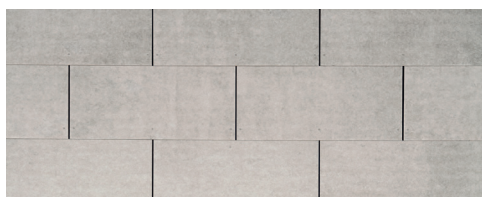

STAČIAKAMPIS RAŠTAS

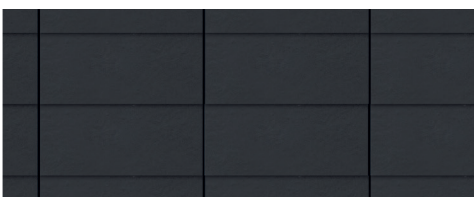

VERTIKALUS RAŠTAS



KVADRATINIS RAŠTAS

FASADO PLOKŠTELIŲ PRIVALUMAI

Naudojant pakabinamos, vėdinamos konstrukcijos fasadą su mažo formato fasado plokštelėmis, patalpose palaikomas optimalus klimatas ištisus metus.

Vasarą lauko siena įšyla lėčiau, o dėl mažesnių temperatūros svyravimų, mažiau keičiasi ir pastato vidaus klimatas. Dėl vėdinamo fasado, pastatas vasarą apsaugomas nuo šilumos patekimo į vidų, todėl palaikoma pastovesnė patalpų temperatūra.

Žiemą išvengiama šalčio poveikio lauko sienai. Fasado plokštelės užtikrina šiluminės izoliacijos apsaugą nuo audros, krušos, smarkaus lietaus arba liūtis. Šiluma lieka patalpose, todėl užtikrinamas malonus klimatas ir sumažinamos šildymo išlaidos. Optimaliai apsaugai nuo drėgmės užtikrinti, būtina apsaugoti šilumos izoliacinį sluoksnį nuo kondensato kaupimosi.

Naudojant fasado plokšteles, išvengiama kondensato susidarymo rizikos, todėl sumažėja pelėsio plitimo pavojus. Pakabinamosios fasado sistemos taip pat gerai izoluoja garsą, nes garso bangos yra atspindimos ir absorbuojamos izoliaciniame medžiagoje.

PLOKŠTELĖS LYGIU PAVIRŠIUMI

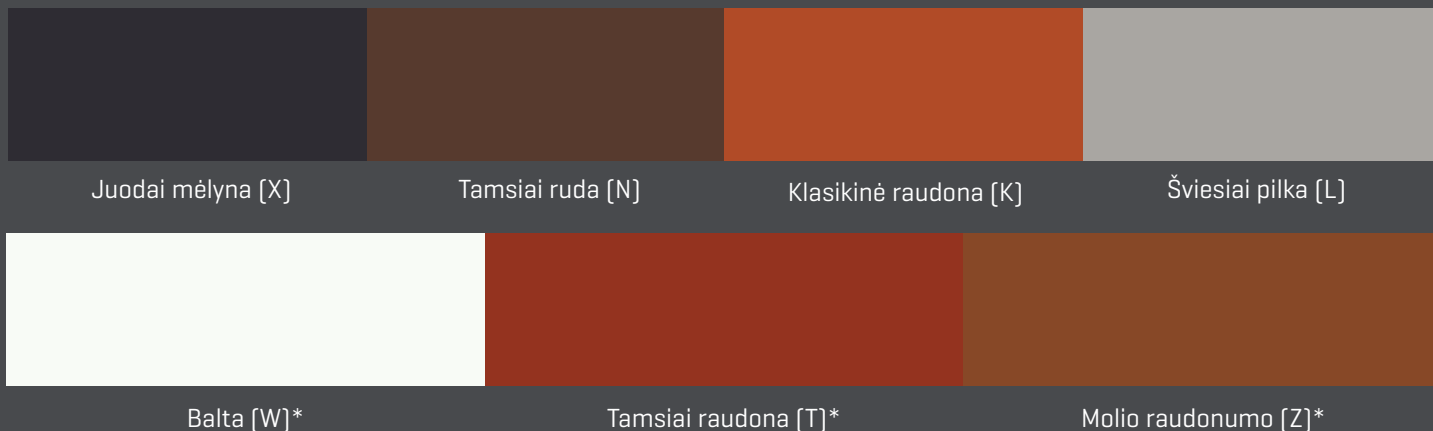

PLOKŠTELĖS STRUKTŪRINIŲ PAVIRŠIUMI



* Nestandartinės spalvos plokštelės.

PLOKŠTELIŲ TVIRTINIMO PRIEMONĖS



Užkabinami ir kalami kabliai

„Cedral“ plokštelių kabliai iš nerūdijančio plieno gali būti nedažyti natūralios spalvos arba dažyti juoda spalva. Plokštelių kablio danga ilgus metus saugo jį nuo klimato poveikio ir užtikrina, kad kablys būtų beveik nepastebimas ant tamsiai pilkų arba juodų plokštelių.



Spraudės 22 mm, skirtos

smailiabriaunio rombo plokštelėms

- Medžiaga: varis, aliuminis;
- Spalva: vario, aliuminio.



- „Cedral“ plokštelių kabliai yra 3 mm storio.
- Galima rinktis iš tokių ilgių: 50 mm, 80 mm, 100 mm, 120 mm.



Vinys, 35 mm

- Pritaikomos: plokštelėms;
- Medžiaga: cinkuotos;
- Spalva: cinko;
- Vinies ilgis: 35 mm;
- Skersmuo: 2,8 mm.

EFEKTYVIOS TERMOIZOLIACIJOS SPRENDIMAI

STOGO ĮRENGIMO SCHEMA: PAGRINDINIAI PRINCIPAI

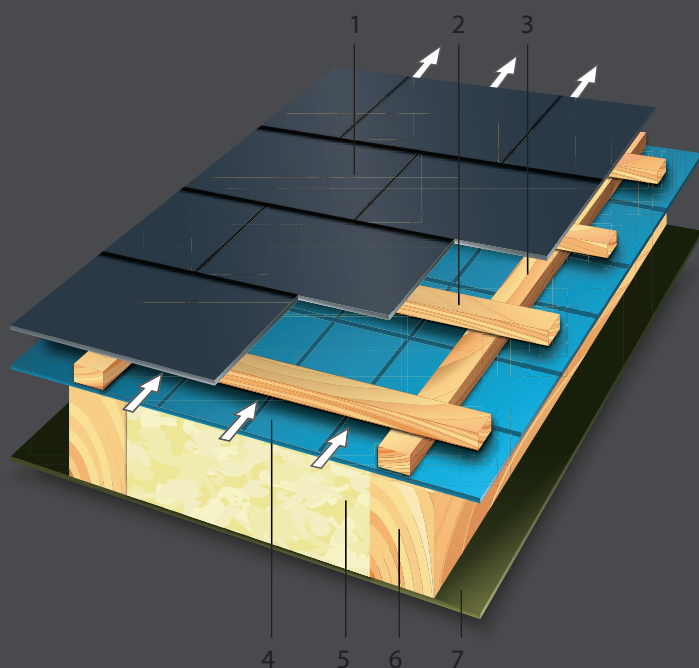

- 1 - „Cedral“ plokštelė
- 2 - Skersiniai grebėstai
- 3 - Vertikalūs grebėstai
- 4 - Difuzinė plėvelė
- 5 - Termoizoliacija tarp gegnių
- 6 - Gegnė
- 7 - Garo izoliacija

FASADO ĮRENGIMO SCHEMA: PAGRINDINIAI PRINCIPAI

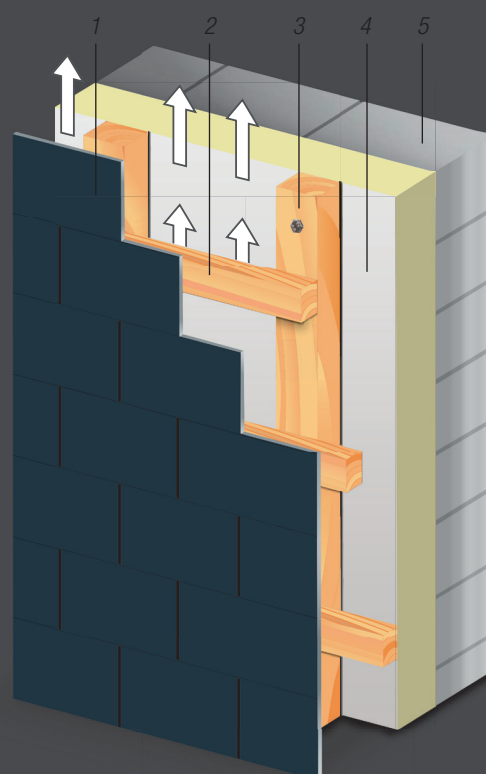

- 1 - „Cedral“ plokštelė
- 2 - Skersiniai tašai
- 3 - Vertikalūs tašai
- 4 - PIR termoizoliacinė plokštė
- 5 - Mūro siena

DAUGIAU NEI 20 PATIRTIS

Patikimas partneris

UAB „Eternit Baltic“ yra lyderiaujantis ir vienintelis fibrocementinių lakštų gamintojas Baltijos šalyse, siūlantis inovatyvius ir tvarius stogų ir fasadų sprendimus. Kadangi mūsų patirtis daugiau nei 20 metų, esame patikimas ir solidus partneris, padėsiantis įgyvendinti gyvenamųjų, komercinių, pramoninių ir žemės ūkio pastatų projektus.

Pasaulinės organizacijos dalis

UAB „Eternit Baltic“ priklauso Belgijos statybų pramonės grupei „Etex“. Grupės „Etex“ įmonės sudaro pasaulinę organizaciją, kurioje dirba daugiau nei 15 000 atsidavusių žmonių, pasklidusių po 42 viso pasaulio šalis.

Stogo dangų ekspertas

UAB „Eternit Baltic“ gali pasiūlyti visapusišką šlaitinių stogų apdailos koncepciją, nes kuria, gamina ir parduoda visas tam reikalingas dalis. Mūsų asortimentas apima visas reikalingas priemones: nuo stogo plokštelių, keraminių ir betoninių čerpių iki banguotų lakštų. Jeigu pasirinksite UAB „Eternit Baltic“, tai reikš, kad pasirinkote ateitį be jokių rūpesčių. Būtent dėl to ir esame žinomi.

„Eternit Akademija“

Mūsų įmonė investuoja į statybos sektoriaus dalyvių ugdymą ir mokymą. 2016 metų pradžioje atidarėme „Eternit Akademija“ mokymo centrą. Šalia gamyklos esančiose patalpose įrengėme modernią seminarų ir praktinių mokymų erdvę, kurioje statybininkai, prekybininkai, studentai bei mokiniai gali susipažinti su mūsų stogo ir fasado dangų ypatumais ir praktiškai išbandyti jų montavimą. Kvalifikuoti specialistai dalinasi savo patirtimi bei suteikia vertingų patarimų, kaip išsirinkti ir sumontuoti geriausiai jų poreikius atitinkančią stogo ar fasado dangą.

Tvari kokybė

„Cedral“ pluoštinis cementas gaminamos iš natūralių žaliavų – sutvirtinančio pluošto, portlandcemenčio, vandens ir oro. Gaminių kokybė yra sertifikuota: mūsų stogo ir fasado plokštelėms suteikta ne tik aplinką tausojančio produkto deklaracija ir sertifikatai pagal tarptautinį standartą ISO14025 ir EN15804, tačiau produktai taip pat atitinka griežtus standarto DIN EN 492 reikalavimus.

CEDRAL

UAB „Eternit Baltic“ J. Dalinkevičiaus g. 2H,
Naujoji Akmenė, LT-85118 Lietuva
Tel.: [8 616] 22000

www.cedral.lt
www.info@eternit.lt

an **etex** company