

[Ir al contenido](#)

Contenido	Detalle No.	Página
Información general		3
Componentes		4
Subestructura de soporte		7
Ventilación		8
Junta vertical en el perfil superior	1	10
Soporte intermedio para paneles	2	10
Junta vertical de dilatación	3	11
Junta vertical en ángulo	4	11
Puntos fijos y deslizantes de la subestructura de soporte	5	12
Junta horizontal abierta unión con junta vertical	6	13
Detalle de la base - Nivel del suelo	7	14
Detalle de la base - Nivel del suelo (sin exposición directa a la lluvia)	8	14
Detalle de la base - Balcón	9	15
Detalle de la base - Parapeto	10	15
Dintel de ventana - Opción 1	11	16
Alféizar de ventana - Opción 1	12	16
Dintel de ventana - Opción 2	13	17
Alféizar - Opción 2	14	17
Dintel de ventana - Ventana enrasada	15	18
Alféizar de ventana - Ventana enrasada	16	18
Dintel de ventana - Con protección solar	17	19
Dintel de ventana - Con persiana	18	20
Jamba de ventana - Tapajuntas metálico	19	21
Jamba de ventana	20	22
Remate	21	23
Remate ventilación oculta	22	23
Esquina exterior	23	24
Esquina exterior con barrera contra el viento	24	25
Esquina interior	25	26
Rejuntado a pared	26	26
Unión con otro material de fachada - Detalle superior	27	27
Unión con otro material de fachada - Detalle inferior	28	27
Fachada segmentada	29	28
Unión falso techo / Pared - Opción 1 y 2	30	29
Unión pared / Falso techo - Opción 1 y 2	31	30
Unión con paneles con fijaciones vistas	32	31

Información general

Este documento proporciona detalles de construcción genéricos para los sistemas de fachada EQUITONE con fijaciones de panel ocultas para ayudar en el diseño de la fachada EQUITONE.

Este documento no ha sido diseñado como guía de instalación, debe utilizarse junto con la Guía de planificación y aplicación de EQUITONE y otros documentos técnicos y de instalación.

Los detalles incluidos en este documento sólo ilustran los principios generales de EQUITONE en situaciones típicas; y no se debe confiar en ellos para la resistencia a la intemperie y el cumplimiento de la seguridad contra incendios con las regulaciones locales. La resistencia a la intemperie y al fuego de cualquier detalle o aplicación específica del proyecto deberá ser evaluada por el ingeniero o consultor del proyecto.

Cualquier componente relacionado con las barreras del viento, la seguridad contra incendios, membranas de humedad, etc., deberán aplicarse de acuerdo con las regulaciones locales, requisitos del proyecto y estándares relevantes.

El subestructura de soporte, las fijaciones, los tapajuntas y similares deberán tener la resistencia a la corrosión apropiada a la ubicación del proyecto siguiendo las normativas locales.

Todas las dimensiones en este documento están en milímetros (mm).

La información contenida en esta guía es completa pero no exhaustiva, el lector deberá cerciorarse de que el contenido de esta guía es adecuado para la aplicación prevista. Es responsabilidad de los responsables del proyecto (diseñador, arquitecto e ingenieros) asegurarse de que la información y los detalles proporcionados en este documento se adaptan de la manera adecuada a cada proyecto.

La información de este documento es correcta al momento de la emisión. Sin embargo, debido a nuestro programa de desarrollo continuo de material y sistema, nos reservamos el derecho de enmendar o alterar la información contenida en este documento sin previo aviso. Visite www.equitone.com para asegurarse de tener la versión más actual.

Este documento se suministra de buena fe y no se puede aceptar ninguna responsabilidad por ninguna pérdida o daño resultante de su uso. Las imágenes y los detalles de construcción contenidos en este documento no son a una escala específica, son indicativas y solo para fines de ilustración y no deben usarse como dibujos de construcción finales.

Este documento está protegido por las leyes internacionales de derechos de autor. La reproducción y distribución en su totalidad o parcial sin permiso previo por escrito está estrictamente prohibida. EQUITONE y los logotipos son marcas comerciales de Etex NV y sus filiales. Cualquier uso sin autorización está estrictamente prohibido y puede violar las leyes de marca registrada.



Visite www.equitone.com para obtener datos de contacto, más información y documentos técnicos.

Componentes

Materiales



EQUITONE [linea]

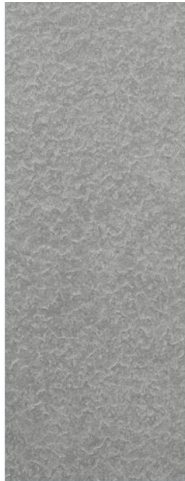

EQUITONE [lunara]



EQUITONE [tectiva]



EQUITONE [natura],
[natura] PRO



EQUITONE [pictura]



EQUITONE [textura]

Tamaños máximos de panel utilizables

EQUITONE [linea] 10 mm
 EQUITONE [lunara] 10 mm
 EQUITONE [tectiva] 8 y 10 mm

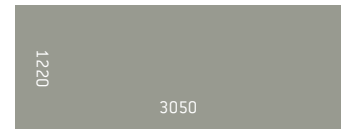

EQUITONE [natura] 8 y 12 mm
 EQUITONE [natura] PRO 8 y 12 mm
 EQUITONE [pictura] 8 y 12 mm
 EQUITONE [textura] 8 y 12 mm

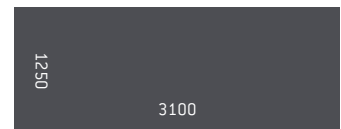
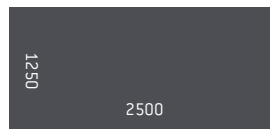

[Ir al contenido](#)**Fijación de paneles****SFS I TUF-S**

Acero inoxidable 316 Grado A4 Fijaciones ocultas

Número de material 1.4401

Consulte la Guía de planificación y aplicación de fijación oculta para obtener más información. SFS TUF-S está disponible en varios tamaños que se adaptan a diferentes grosores de panel. Distancia del borde del panel: 50 mm a 100 mm. Cada garra de panel se fija con 2 fijaciones SFS TUF-S respetando una distancia entre ejes de 30 mm



Para paneles EQUITONE de 8 mm y 10 mm

Tipo de anclaje	Profundidad [mm]
TUF-S-6xL	5,5
TUF-S-6xL	5,0

Para paneles EQUITONE de 12 mm

Tipo de anclaje	Profundidad [mm]
TUF-S-6xL	8,5

La longitud del anclaje se determina de la siguiente manera: L = profundidad de empotramiento + espesor del anclaje. Por ejemplo, 5,5 mm + 3,5 mm = 9,0 mm

Anclaje Fischer I FZP-K (Tergo+)

Acero inoxidable 316 - grado A4

Número de material 1.4401

Consulte la Guía de planificación y aplicación de fijación oculta para obtener más información. FZP-K está disponible en varios tamaños con diferentes colores de arandela para adaptarse a diferentes grosores de panel. La contratuerca está incluida. Distancia del borde del panel: 50 mm a 100 mm



Para paneles EQUITONE de 8 mm y 10 mm

Tipo de anclaje	Arandela de color	Profundidad [mm]	Longitud de la rosca
FZP-K-T 11x6 M6/T/10 PA	rojo	6	10
FZP-K-T 11x6 M6/T/13 PA	rojo	6	13

Para paneles EQUITONE de 12 mm

Tipo de anclaje	Arandela de color	Profundidad [mm]	Longitud de la rosca
FZP-K-T 11x8 M6/T/10 PA	amarillo	8	10
FZP-K-T 11x8 M6/T/13 PA	amarillo	8	13

Nota

La longitud de rosca estándar de 10 mm es adecuada para la mayoría de las aplicaciones. El tornillo más largo de 13 mm, se utiliza cuando se requiere un mayor rango de sujeción.

Keil I Tergo

Acero inoxidable 316L - grado A4

Número de material 1.4404

Consulte la Guía de planificación y aplicación de fijación oculta para obtener más información. El anclaje oculto Keil I Tergo está disponible para paneles de 12 mm de grosor. Distancia entre cantos: 100 mm



Para paneles EQUITONE de 12 mm

Tipo de anclaje	Profundidad de inserción en panel [mm]
Ø8/10mm - M6x10,5	$h_s=8,0$

[Ir al contenido](#)**Garra de Panel**

Los soportes (garras) de aluminio se fijan en la parte posterior del panel EQUITONE con fijaciones ocultas especiales. Hay dos tipos de soportes (garras): uno estándar y otro ajustable. Este último sólo se aplica a las fijaciones de las esquinas de la fila superior del panel (colgadores) y permite una nivelación perfecta del panel.
La forma del soporte depende del tipo de anclaje oculto (diámetro, número y forma del orificio).

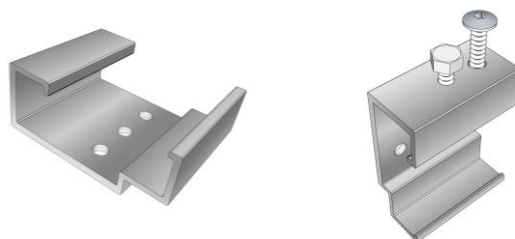
**Perfiles horizontales**

Perfiles horizontales de aluminio sobre los que se monta el panel EQUITONE. Los perfiles deben fijarse según el principio de puntos fijos y deslizantes (solo un punto fijo por perfil).

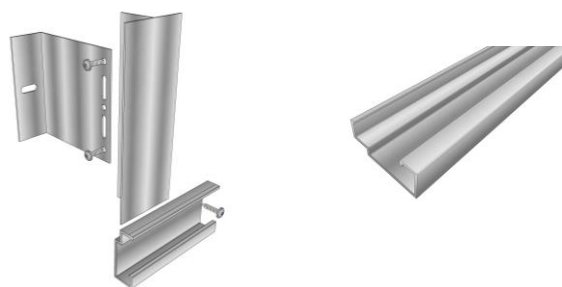
**Posición de puntos fijos y deslizantes**

La configuración de los soportes de cada panel debe ajustarse al siguiente principio.

Dos soportes ajustables en ambos extremos de la fila superior de soportes que permitan una perfecta nivelación del panel. Estas dos sujeciones soportarán toda la carga muerta del panel. Una de estas garras servirá también de punto fijo horizontal para evitar el movimiento. El punto fijo debe ejecutarse de acuerdo con las directrices del fabricante de la subconstrucción. El soporte de punto fijo del panel debe estar siempre en la misma ubicación en todos los paneles de una fachada, pueden estar todos en el lado izquierdo o todos en el lado derecho de los paneles.

Todas las demás garras son fijaciones estándar y sólo estarán sometidas a la carga del viento.

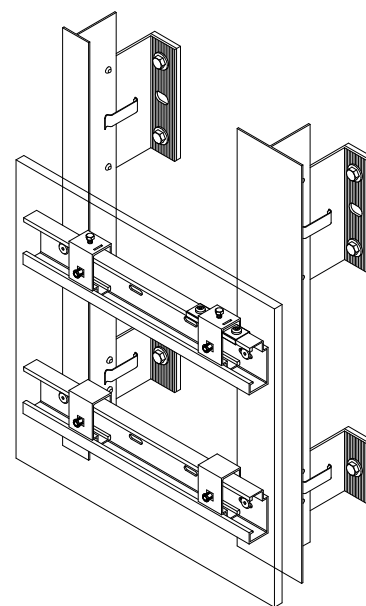
**Perfil de Ventilación**

Perfil de Ventilación de aluminio utilizado para cerrar la entrada y salida de la cavidad para evitar la entrada de aves y alimañas.

Disponible en diferentes anchos para adaptarse al espesor requerido de la cavidad y dos colores diferentes: aluminio en bruto y aluminio lacado en negro.

La tasa de perforación es de aproximadamente el 35 %.



Subestructura de soporte

Los detalles constructivos en este documento se muestran como un ejemplo, para los mismos se utilizan perfiles T y L de aluminio.

Perfiles verticales

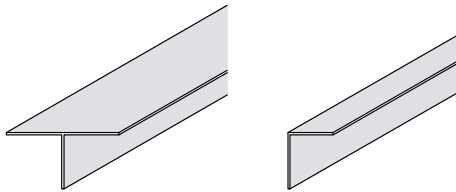

Escuadra de punto deslizante

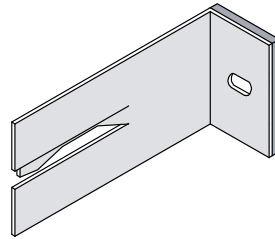

Escuadra de punto fijo

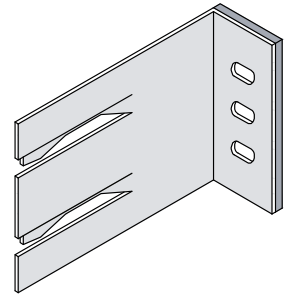

Otras formas de perfiles

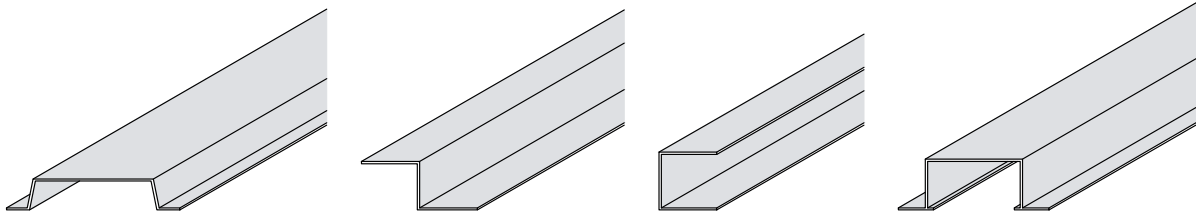

La subestructura de soporte del revestimiento, y su conexión, serán diseñados y seleccionados por el ingeniero de proyecto de acuerdo con las normas pertinentes. La deformación máxima de la subestructura bajo la influencia de la carga se limitará a $L/300$ con un máximo de 4 mm.

Ventilación

Una fachada ventilada es un tipo de construcción en dos fases, una estructura interior con una piel exterior protectora, y el panel de revestimiento o pantalla contra la lluvia. Una fachada ventilada consta de una estructura aislada y estanca a la intemperie, una cavidad ventilada formada con una subestructura de soporte del revestimiento y el panel de revestimiento.

El ancho de la cavidad mínima para la ventilación detrás de los paneles es de 20 mm y es posible que deba incrementarse en función de la distancia vertical entre la entrada de ventilación y la salida. El ancho de la cavidad típico se regirá por las dimensiones de la subestructura y será de aproximadamente 30 a 60 mm.

Se debe permitir que el aire ingrese a la cavidad desde la parte inferior de la fachada, los dinteles de las ventanas, las losas y similares, y salga desde la parte superior de la fachada, el alféizar de la ventana, las losas, los falsos techos y similares.

El tamaño de las entradas debe ejecutarse como estipula este documento y la Guía de Planificación y Aplicación de EQUITONE, o de acuerdo con la normativa local. Los siguientes requisitos son mínimos.

Ventilación sin cierre perforado

El tamaño de la entrada y la salida de ventilación deben estar entre 10 y 20 mm ($\geq 100 \text{ cm}^2/\text{m}$), es posible que deba incrementarse según las regulaciones locales y/o la distancia vertical entre ellos (altura de revestimiento).

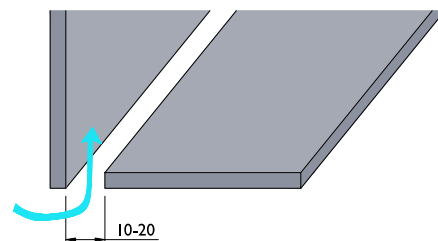

Ventilación con cierre perforado

Si por regulaciones locales se requiere el uso de un cierre perforado en la cavidad, el tamaño de la entrada y la salida deben aumentarse dependiendo del porcentaje de área perforada del perfil usado hasta lograr un área abierta mínima de más de $100 \text{ cm}^2/\text{m}$. Por ejemplo, en el caso de un cierre perforado del 35 %, la apertura abierta mínima debe ser mínimo de 30 mm

Es posible que se deba aumentar el área mínima abierta dependiendo de las regulaciones locales y/o la distancia vertical entre la entrada de ventilación y la salida (altura de revestimiento)

El perfil perforado debe tener menos de 0.8 mm de espesor cuando se coloca entre EQUITONE y la subestructura

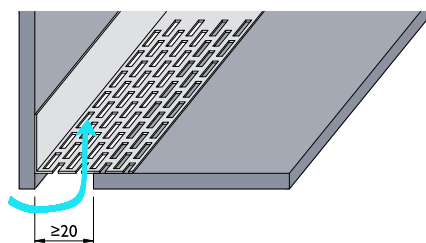

Puntos importantes a considerar (qué hacer y qué no hacer)

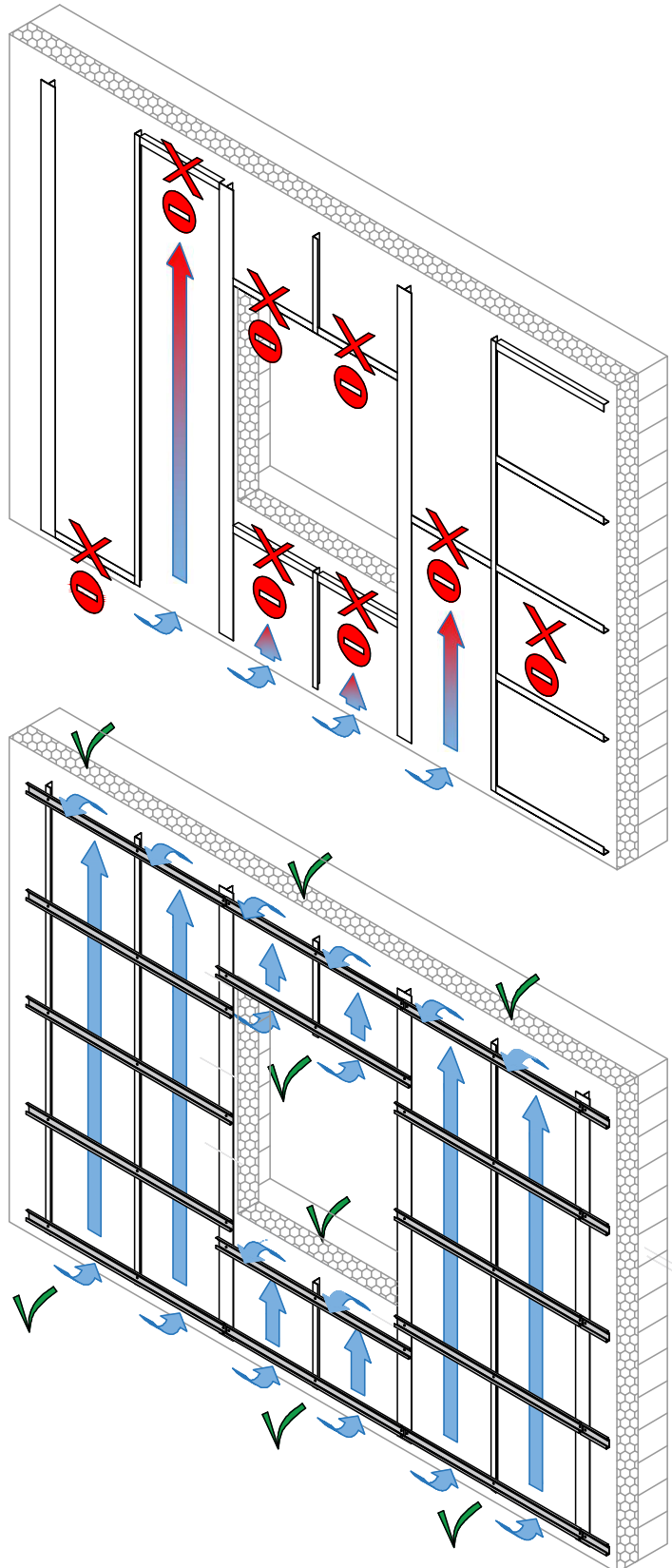

[Ir al contenido](#)

1. Panel de fachada EQUITONE
2. Anclaje oculto
3. Colgador de paneles de aluminio
4. Perfil horizontal de aluminio del sistema
5. Bastidor de soporte vertical de aluminio
6. Fijación del perfil horizontal al marco de soporte
7. Punto fijo horizontal (1 por panel)
8. Perno de ajuste de altura (2 por panel)

Posición de los diferentes anclajes ocultos en el los paneles

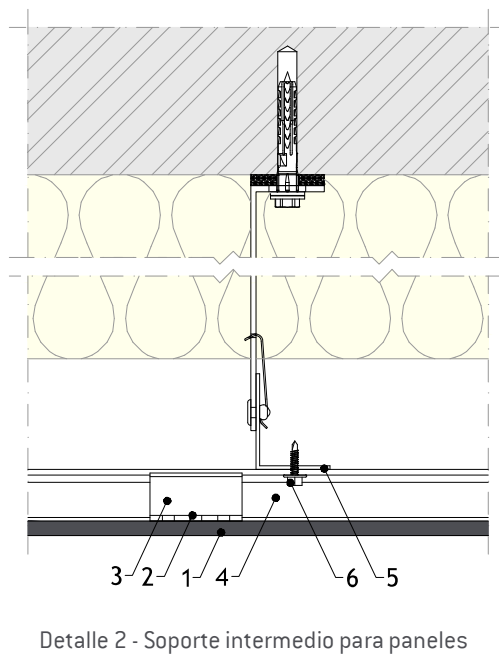
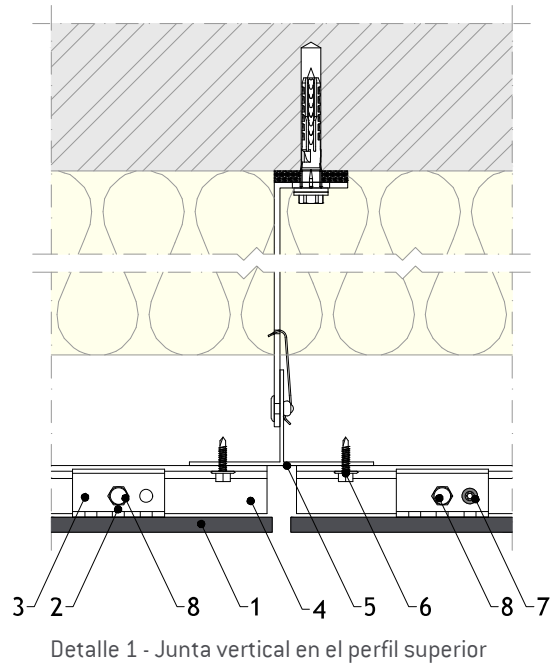
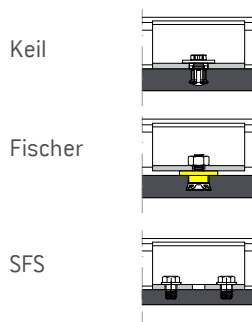

[Ir al contenido](#)

1. Panel de fachada EQUITONE
2. Anclaje oculto
3. Colgador de paneles de aluminio
4. Perfil de sistema horizontal de aluminio
5. Bastidor de soporte vertical de aluminio
6. Fijación del perfil horizontal al marco de soporte

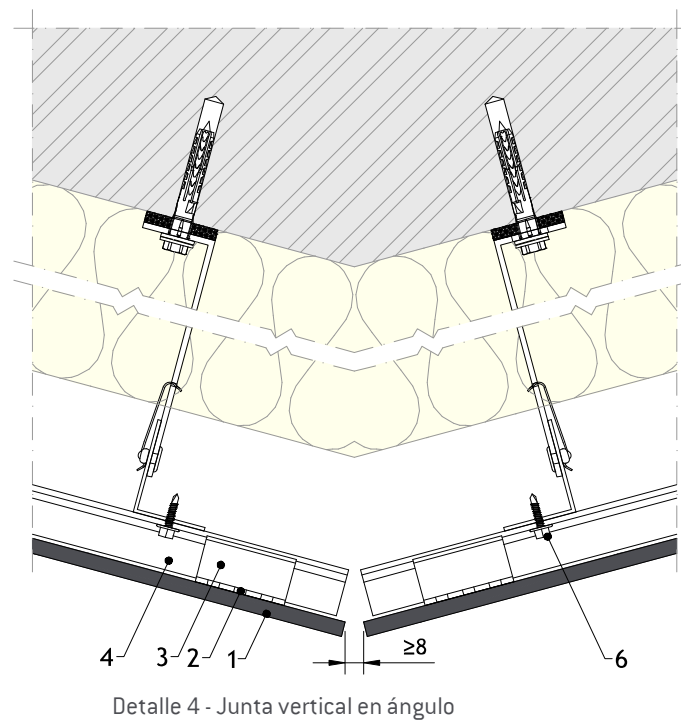
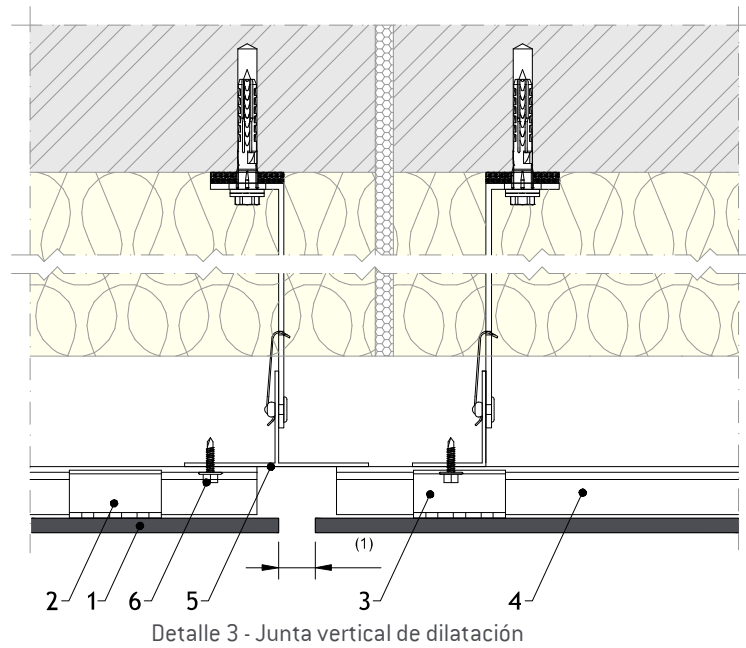

Notas:

- 1) La anchura de la junta de dilatación de la fachada debe ser igual o mayor que la junta de dilatación del edificio.

1. Panel de fachada EQUITONE
2. Anclaje oculto
3. Colgador de paneles de aluminio
4. Perfil del sistema horizontal de aluminio
5. Bastidor de soporte vertical de aluminio
6. Fijación del perfil horizontal al marco de soporte
7. Perno de ajuste de altura (2 por panel)
8. Punto fijo del perfil horizontal del sistema (1 por panel)
9. Punto deslizante del perfil horizontal del sistema
10. Escuadra de punto fijo
11. Escuadra de punto deslizante

 Flujo de aire libre

Opciones de anclaje oculto - consulte la página 5

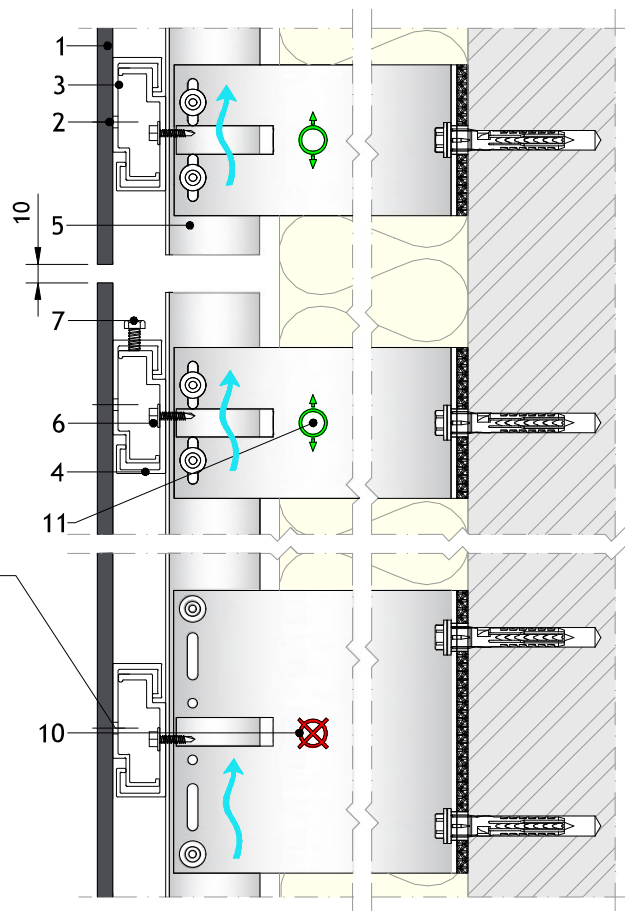
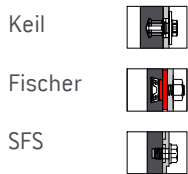

Detalle 5 - Puntos fijos y deslizantes de la subestructura de soporte

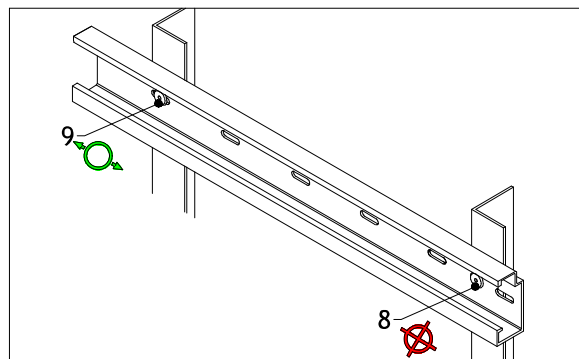

Vista isométrica de las fijaciones del perfil del sistema horizontal

[Ir al contenido](#)

1. Panel de fachada EQUITONE
2. Anclaje oculto
3. Colgador de paneles de aluminio
4. Perfil del sistema horizontal de aluminio
5. Bastidor de soporte vertical de aluminio
6. Fijación del perfil horizontal al marco de soporte
7. Perno de ajuste de altura (2 por panel)
8. Tornillo de punto fijo (1 por panel)

↑ Flujo de aire libre

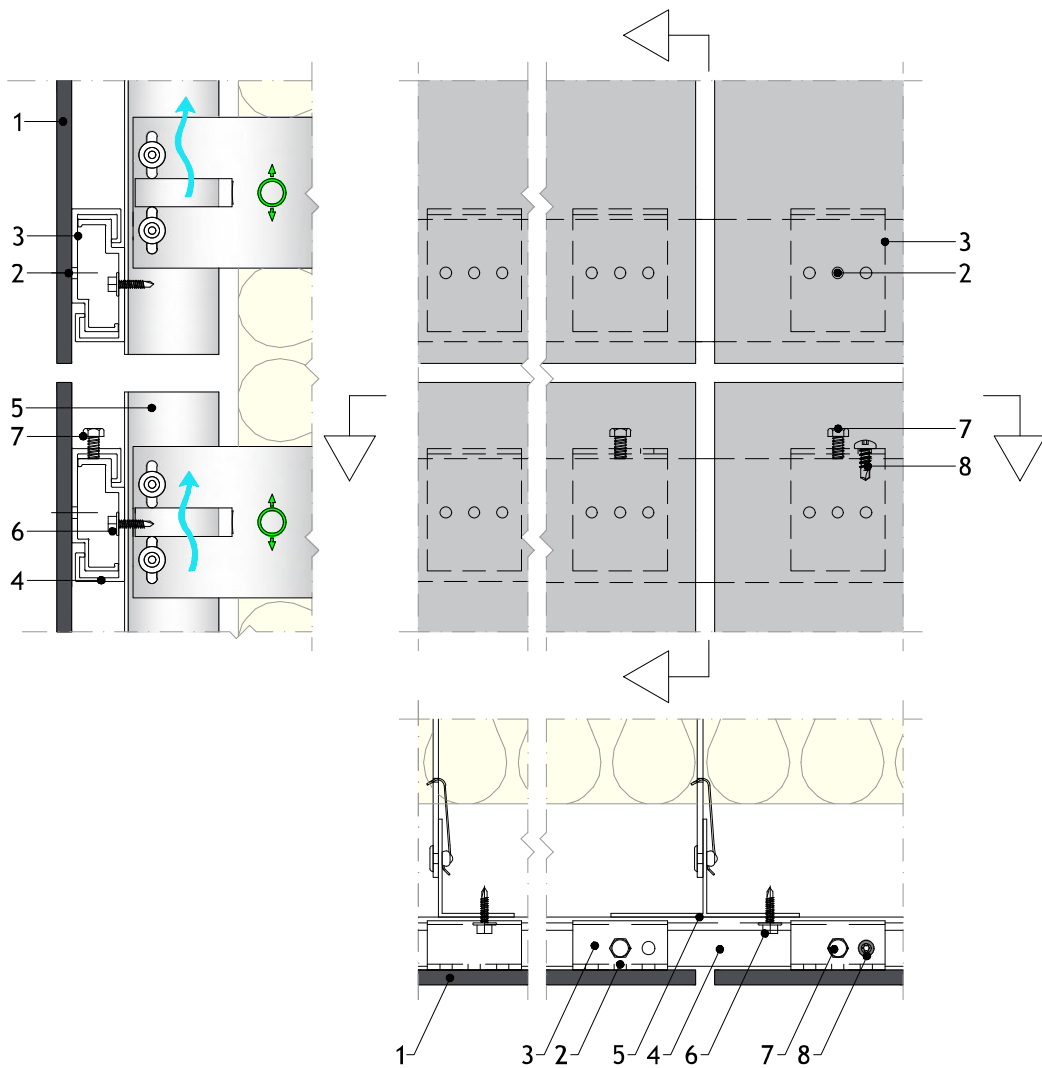

Detalle 6 - Junta horizontal abierta unión con junta vertical

1. Panel de fachada EQUITONE
2. Anclaje oculto
3. Colgador de paneles de aluminio
4. Perfil del sistema horizontal de aluminio
5. Bastidor de soporte vertical de aluminio
6. Fijación del perfil horizontal al marco de soporte
7. Perfil perforado
8. Zócalo⁽²⁾ en EQUITONE [tectiva], EQUITONE [pictura], EQUITONE [textura]
9. Aislamiento rígido apto para su uso por debajo del nivel del suelo

Flujo de aire libre

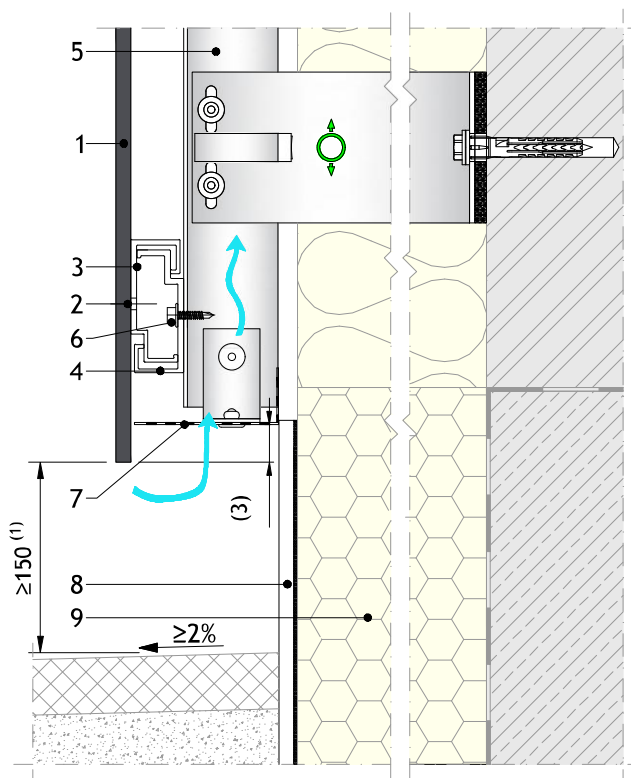
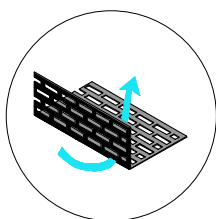

Detalle 7 - Detalle de la base - Nivel del suelo

Detalle 8 - Detalle de la base - Nivel del suelo (sin exposición directa a la lluvia)

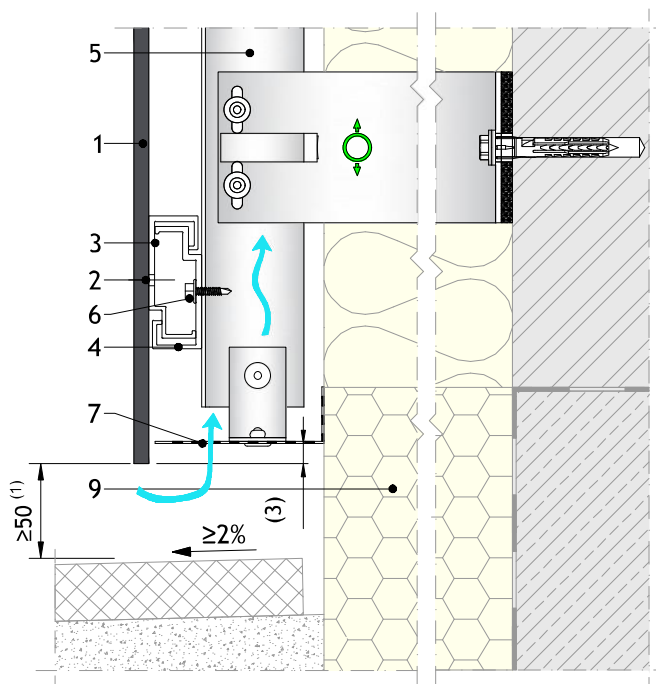

Notas:

- 1) Se recomienda que la distancia desde nivel de suelo terminado sea, como mínimo, de 150 mm para evitar que se manche el borde inferior del panel de fachada EQUITONE.
- 2) El zócalo puede ser de hormigón, piedra natural, revoque, tapajuntas metálico o EQUITONE.
- 3) En el caso de un zócalo de EQUITONE el panel de fachada debe sobresalir preferentemente más de 10 mm por debajo del perfil de ventilación para permitir que el agua de las precipitaciones se evacue fuera de la fachada.

[Ir al contenido](#)

1. Panel de fachada EQUITONE
2. Anclaje oculto
3. Colgador de paneles de aluminio
4. Perfil del sistema horizontal de aluminio
5. Bastidor de soporte vertical de aluminio
6. Fijación del perfil horizontal al marco de soporte
7. Perfil perforado
8. Suelo del balcón

Flujo de aire libre

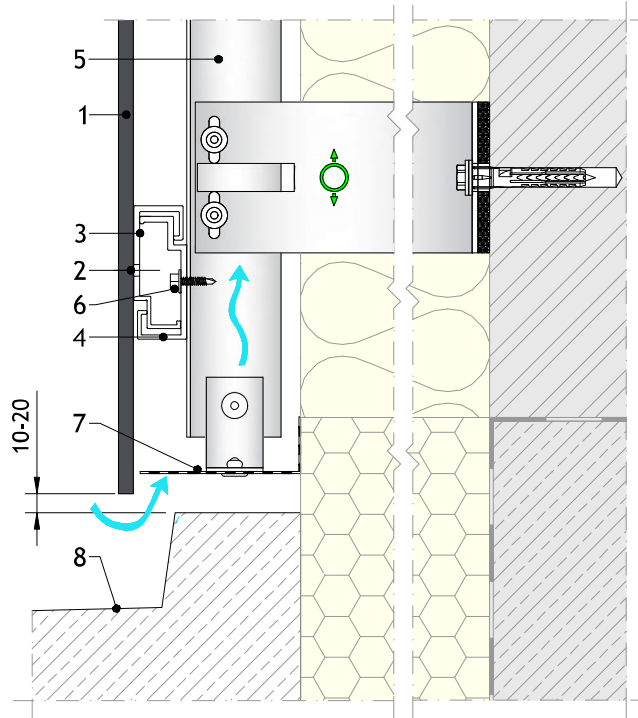
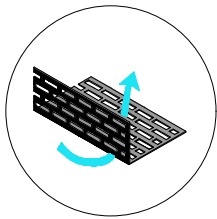

Detalle 9 - Detalle de la base - Balcón

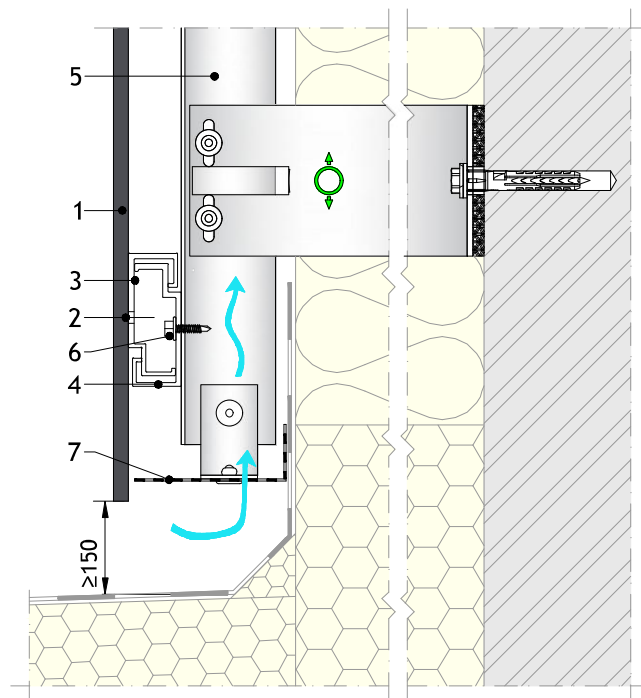

Detalle 10 - Detalle de la base - Parapeto

1. Panel de fachada EQUITONE
2. Anclaje oculto
3. Colgador de paneles de aluminio
4. Perfil del sistema horizontal de aluminio
5. Bastidor de soporte vertical de aluminio
6. Fijación del perfil horizontal al marco de soporte
7. Perfil perforado

 Flujo de aire libre

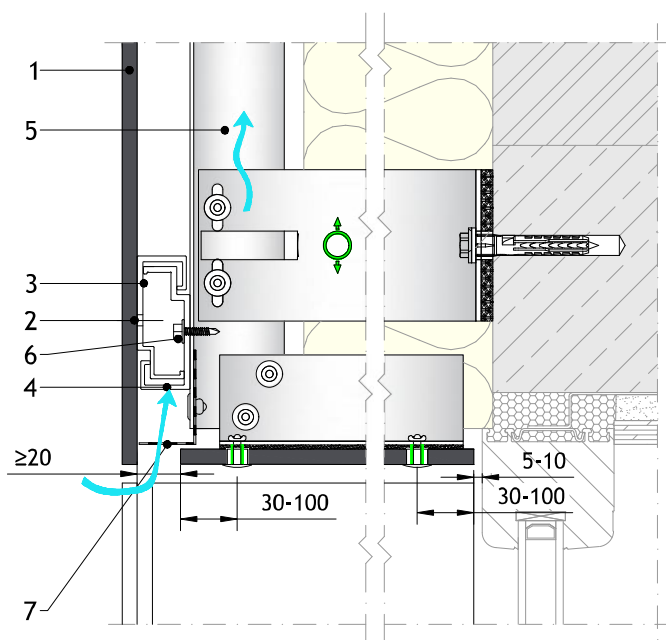
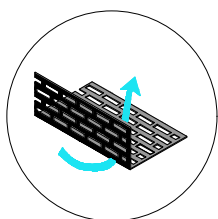

Detalle 11 - Dintel de ventana - Opción 1

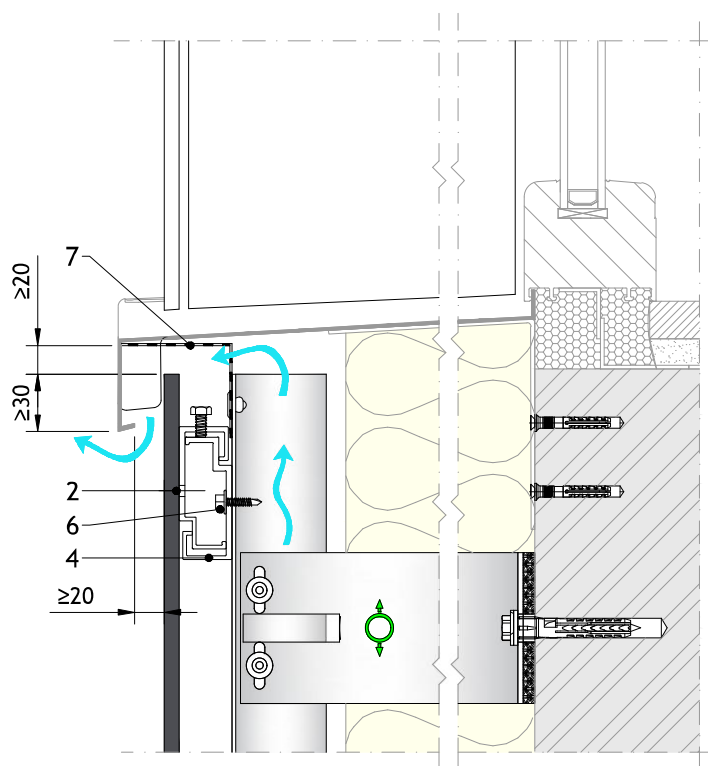

Detalle 12 - Alféizar de ventana - Opción 1

Notas

- 1) Cuando no se utiliza un perfil perforado en la entrada de ventilación, la abertura de entrada debe estar entre 10 y 20 mm.
- 2) La entrada de ventilación debe aumentarse en función de la altura del edificio y de la legislación local. Cuando la entrada es más ancha que 20 mm es recomendable colocar un perfil de ventilación perforado. La perforación total debe tener un mínimo de 100 cm²/m.

1. Panel de fachada EQUITONE
2. Anclaje oculto
3. Colgador de paneles de aluminio
4. Perfil del sistema horizontal de aluminio
5. Bastidor de soporte vertical de aluminio
6. Fijación del perfil horizontal al marco de soporte

Flujo de aire libre

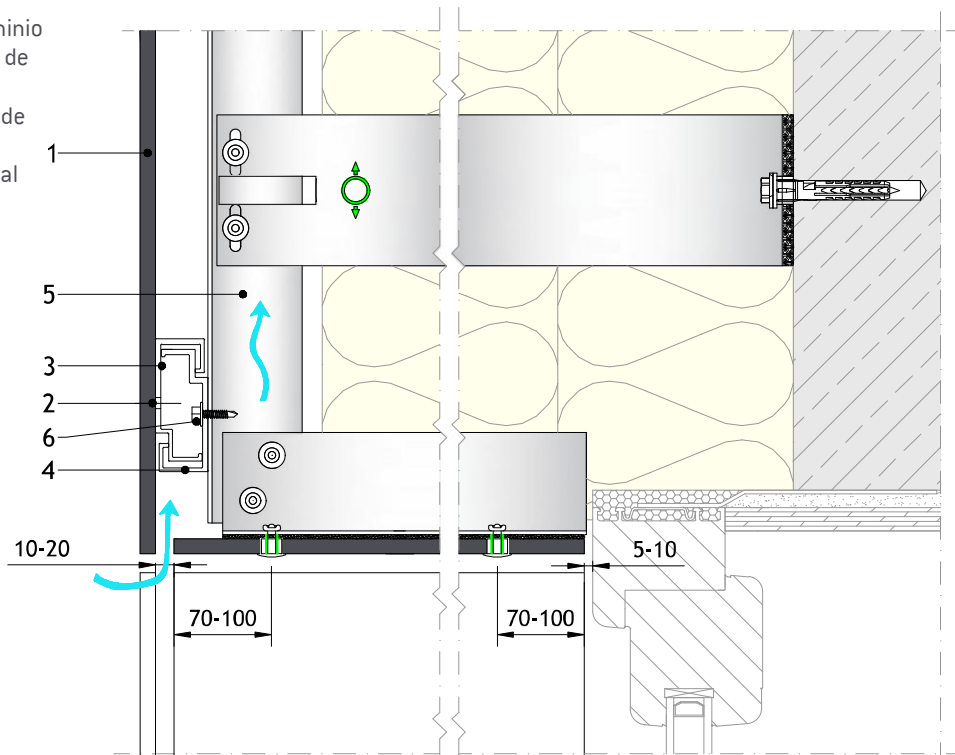
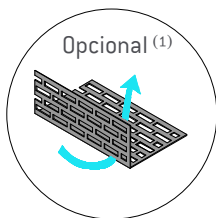

Detalle 13 - Dintel de ventana - Opción 2

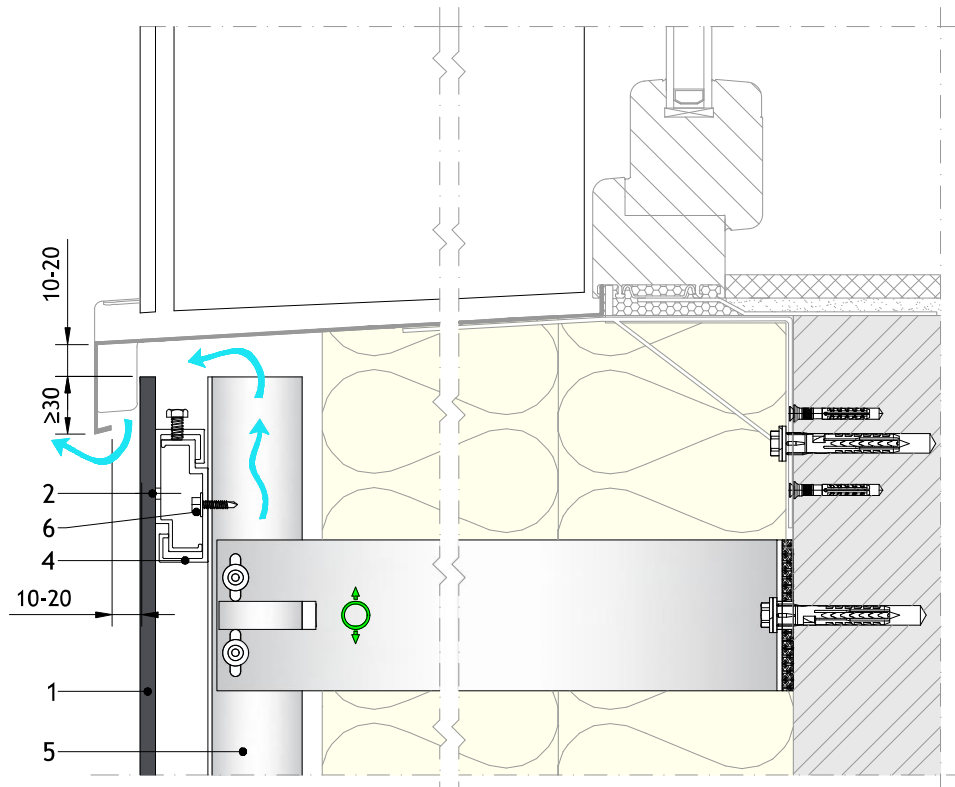

Detalle 14 - Alféizar - Opción 2

Notas:

1) La entrada de ventilación debe aumentarse en función de la altura del edificio y de la legislación local. Cuando la entrada es más ancha que 20 mm es recomendable colocar un perfil ventilado. La perforación total debe tener un mínimo de 100 cm²/m.

1. Panel de fachada EQUITONE
2. Anclaje oculto
3. Colgador de paneles de aluminio
4. Perfil del sistema horizontal de aluminio
5. Bastidor de soporte vertical de aluminio
6. Fijación del perfil horizontal al marco de soporte
7. Tapajuntas de aluminio

Flujo de aire libre

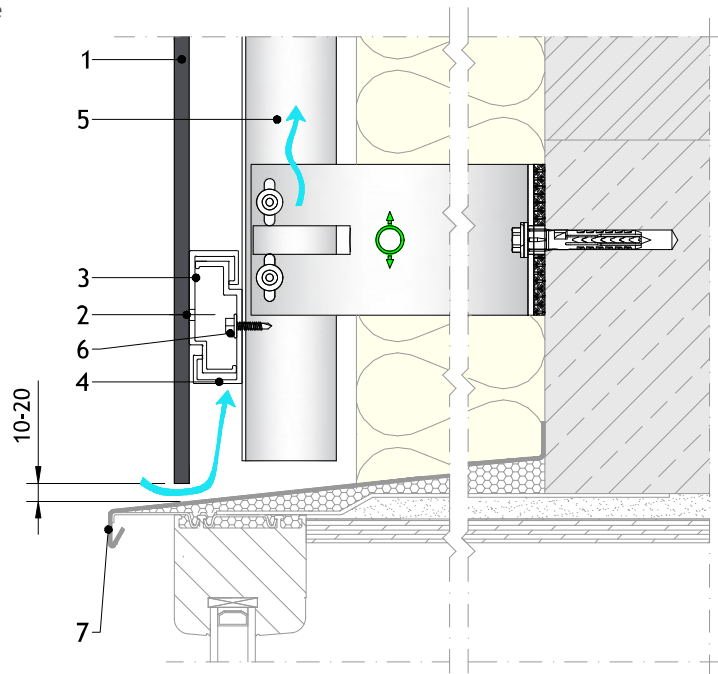
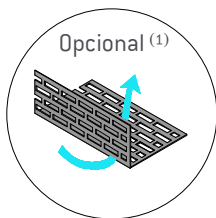

Detalle 15 - Dintel de ventana - Ventana enrasada

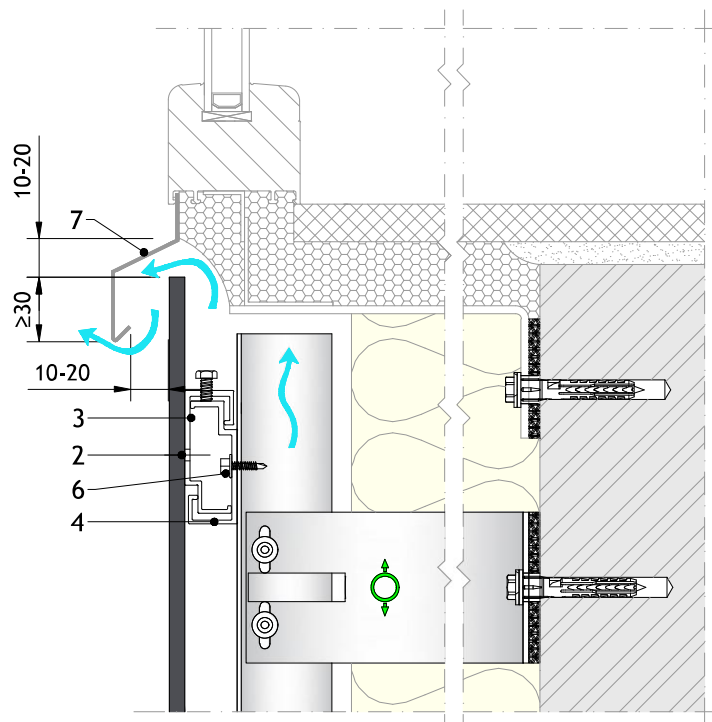

Detalle 16 - Alféizar de ventana - Ventana enrasada

Notas:

- 1) La entrada de ventilación debe aumentarse en función de la altura del edificio y de la legislación local. Cuando la entrada es más ancha que 20 mm es recomendable colocar un perfil ventilado. La perforación total debe tener un mínimo de 100 cm²/m.

[Ir al contenido](#)

1. Panel de fachada EQUITONE
2. Anclaje oculto
3. Colgador de paneles de aluminio
4. Perfil del sistema horizontal de aluminio
5. Bastidor de soporte vertical de aluminio
6. Fijación del perfil horizontal al marco de soporte
7. Perfil perforado

 Flujo de aire libre

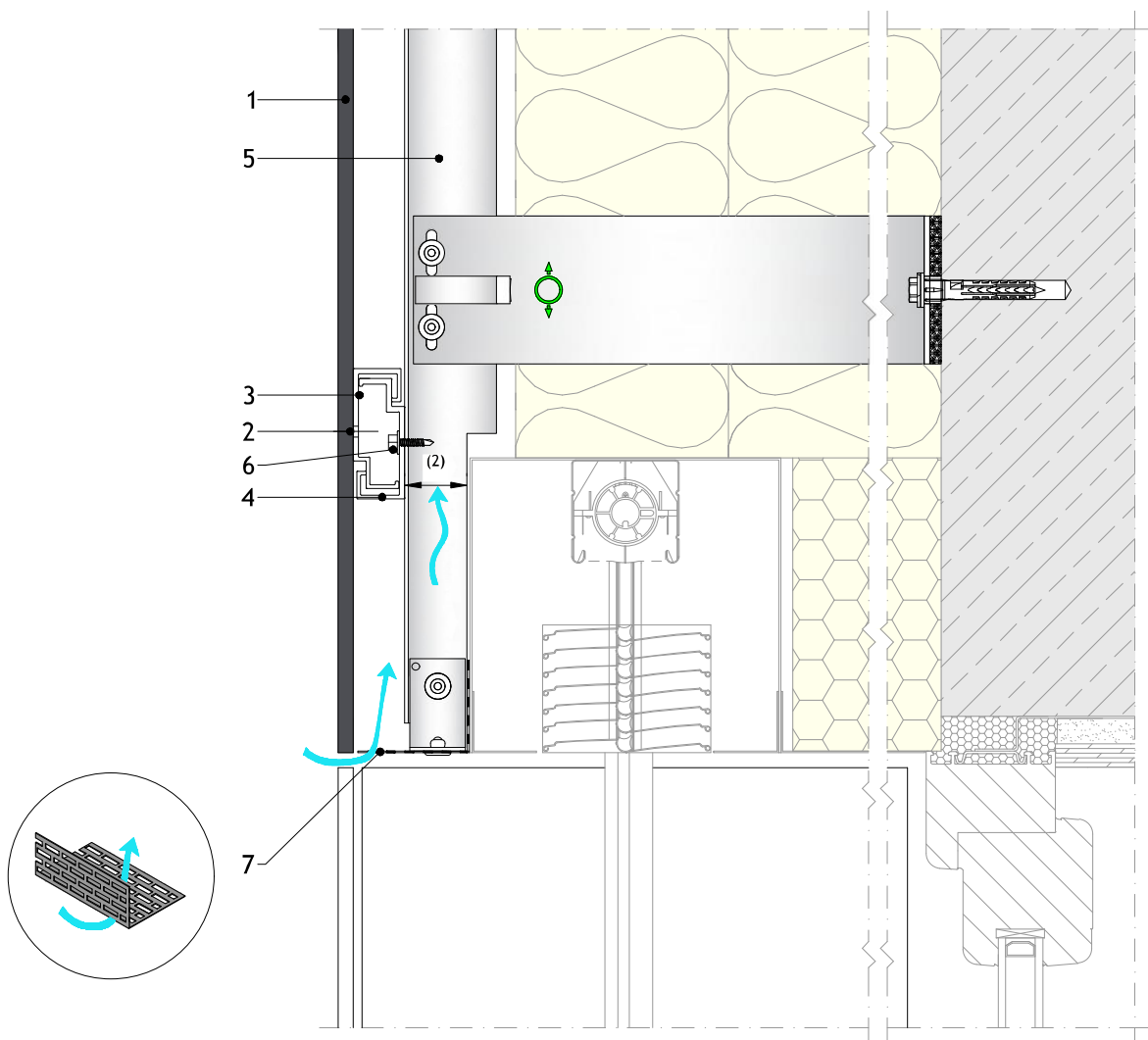

Detalle 17 - Dintel de ventana - Con protección solar

Notas:

- 1) La entrada de ventilación debe aumentarse en función de la altura del edificio y de la legislación local. Cuando la entrada es más ancha que 20 mm es recomendable colocar un perfil ventilado. La perforación total debe tener un mínimo de 100 cm²/m.
- 2) La sección reducida de los perfiles de soporte debe tenerse en cuenta durante los cálculos estáticos.

1. Panel de fachada EQUITONE
2. Anclaje oculto
3. Colgador de paneles de aluminio
4. Perfil del sistema horizontal de aluminio
5. Bastidor de soporte vertical de aluminio
6. Fijación del perfil horizontal al marco de soporte
7. perfil perforado

 Flujo de aire libre

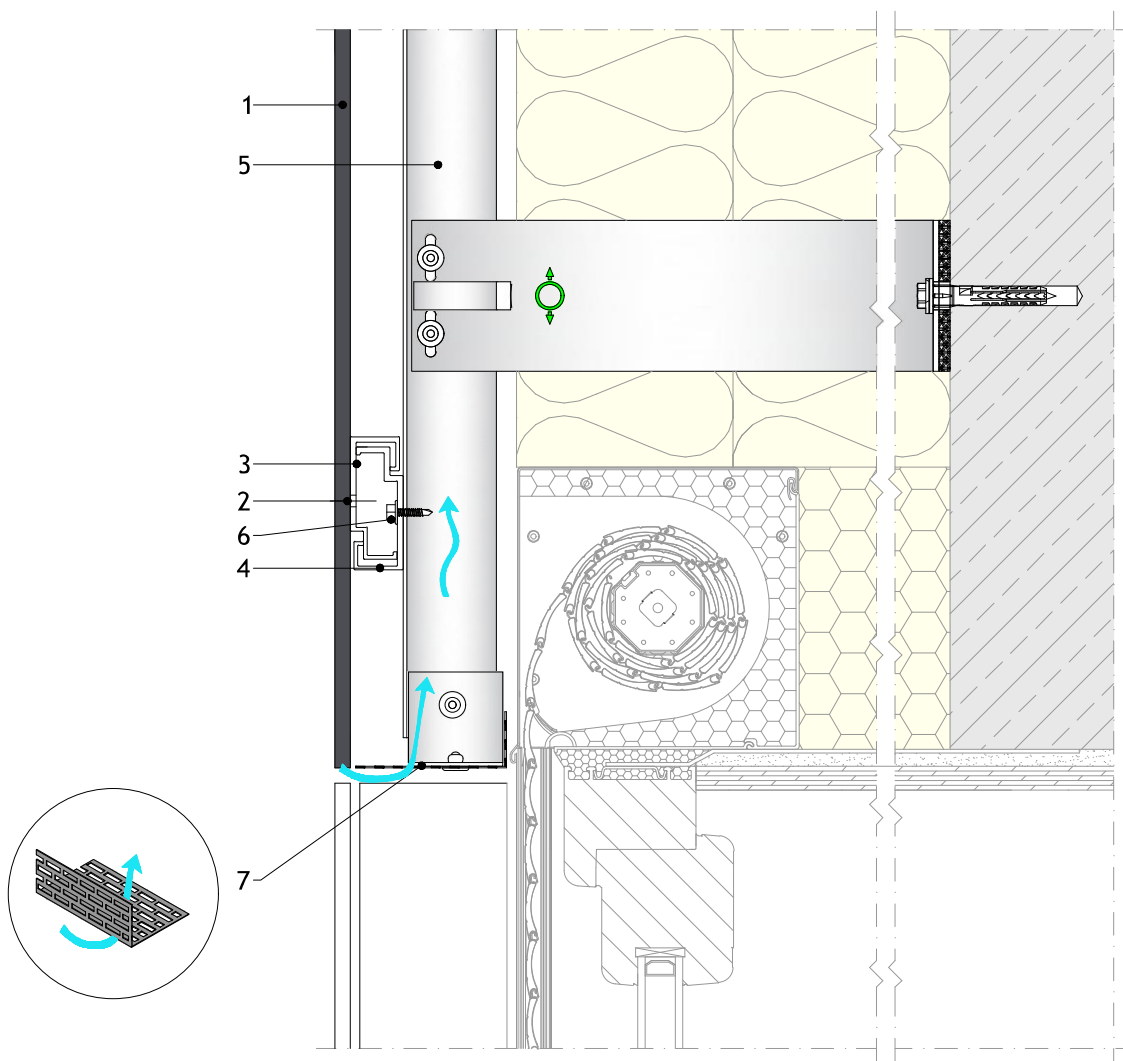

Detalle 18 - Dintel de ventana - Con persiana

Notas:

La entrada de ventilación debe aumentarse en función de la altura del edificio y de la legislación local. Cuando la entrada es más ancha que 20 mm es recomendable colocar un perfil ventilado. La perforación total debe tener un mínimo de 100 cm²/m.

[Ir al contenido](#)

1. Panel de fachada EQUITONE
2. Anclaje oculto
3. Colgador de paneles de aluminio
4. Perfil del sistema horizontal de aluminio
5. Bastidor de soporte vertical de aluminio
6. Fijación del perfil horizontal al marco de soporte

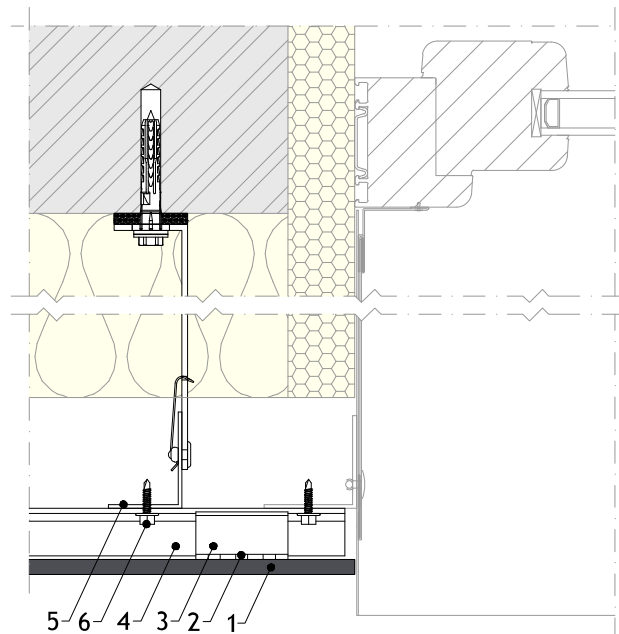

Detalle 19 - Jamba de ventana - Tapajuntas metálico

[Ir al contenido](#)

1. Panel de fachada EQUITONE
2. Anclaje oculto
3. Colgador de paneles de aluminio
4. Perfil del sistema horizontal de aluminio
5. Bastidor de soporte vertical de aluminio
6. Fijación del perfil horizontal a la estructura de soporte

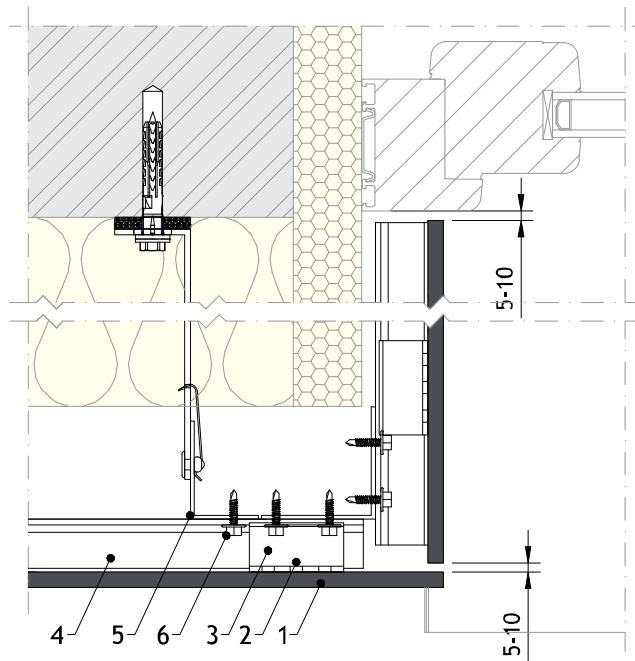

Detalle 20 - Jamba de ventana

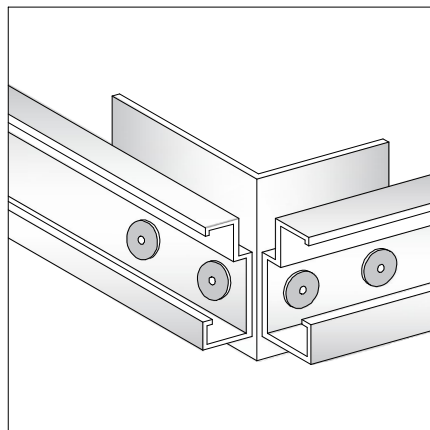

Vista isométrica de la conexión de esquina de los rieles del sistema horizontal

1. Panel de fachada EQUITONE
2. Anclaje oculto
3. Colgador de paneles de aluminio
4. Perfil del sistema horizontal de aluminio
5. Bastidor de soporte vertical de aluminio
6. Fijación del perfil horizontal al marco de soporte

 Flujo de aire libre

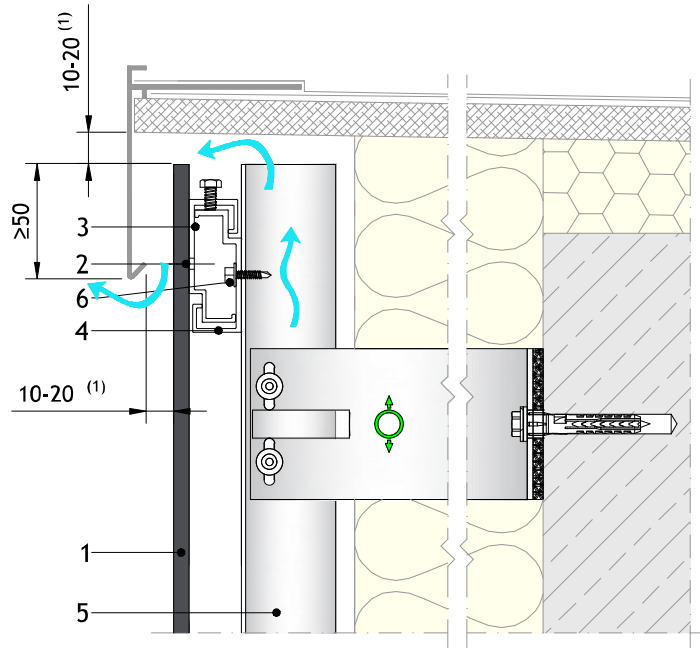

Detalle 21 - Remate

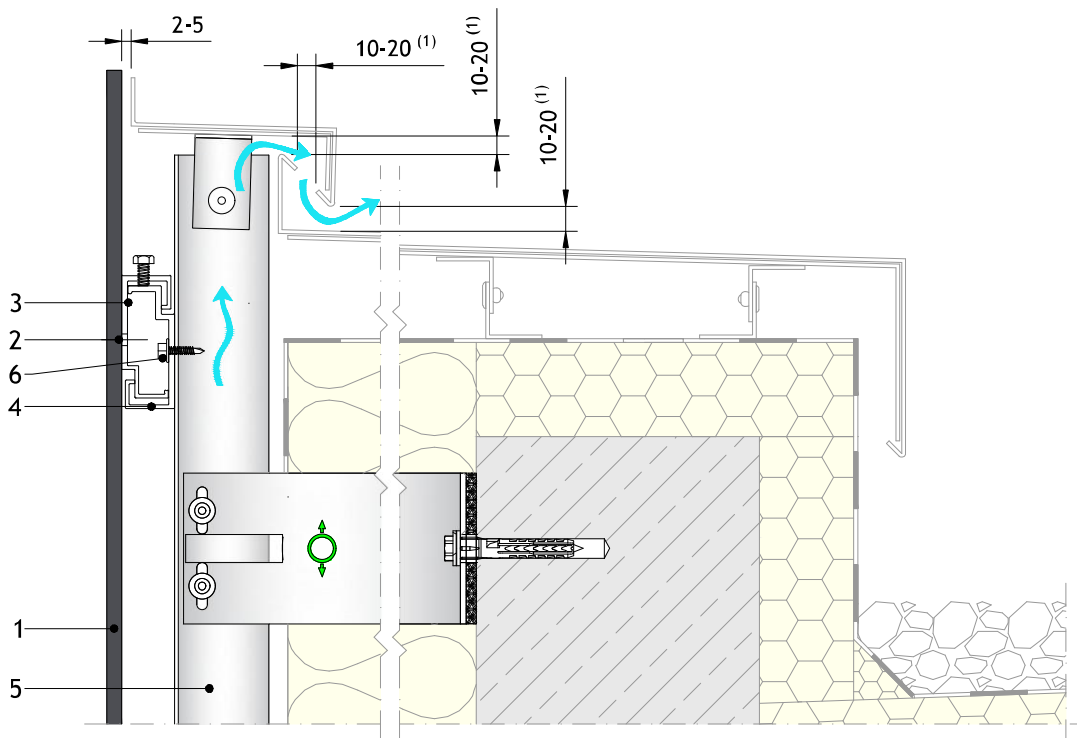

Detalle 22 - Remate ventilación oculta

Notas:

- 1) Cuando se utilizan cierres perforados debajo de la tapa, la abertura de salida de ventilación entre el panel y la tapa debe ser de un mínimo de 30 mm.
- 2) La entrada de ventilación debe aumentarse en función de la altura del edificio y de la legislación local. Cuando la entrada es más ancha que 20 mm es recomendable un perfil ventilado. La perforación del perfil debe tener un mínimo de 100 cm²/m.

[Ir al contenido](#)

1. Panel de fachada EQUITONE
2. Anclaje oculto
3. Colgador de paneles de aluminio
4. Perfil del sistema horizontal de aluminio
5. Bastidor de soporte vertical de aluminio
6. Fijación del perfil horizontal al marco de soporte

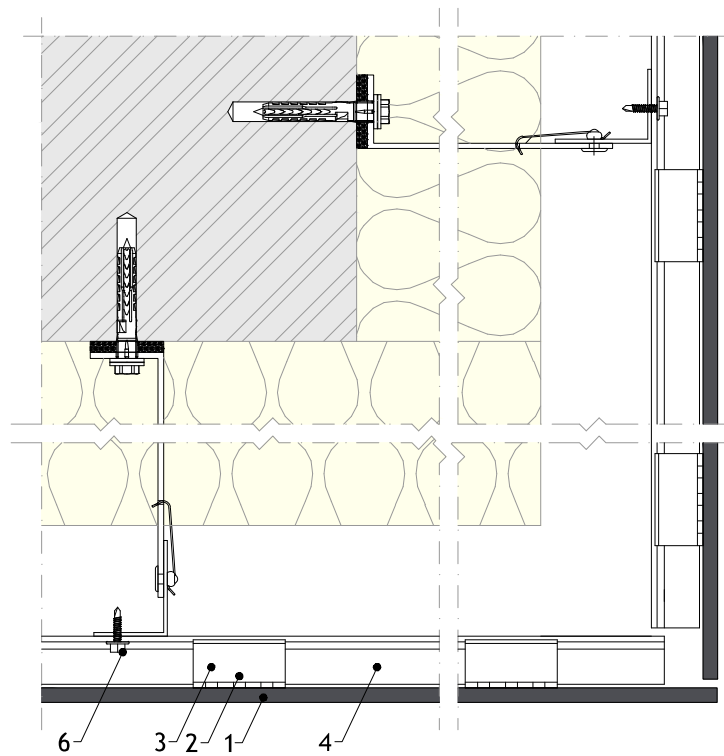

Detalle 23 - Esquina exterior

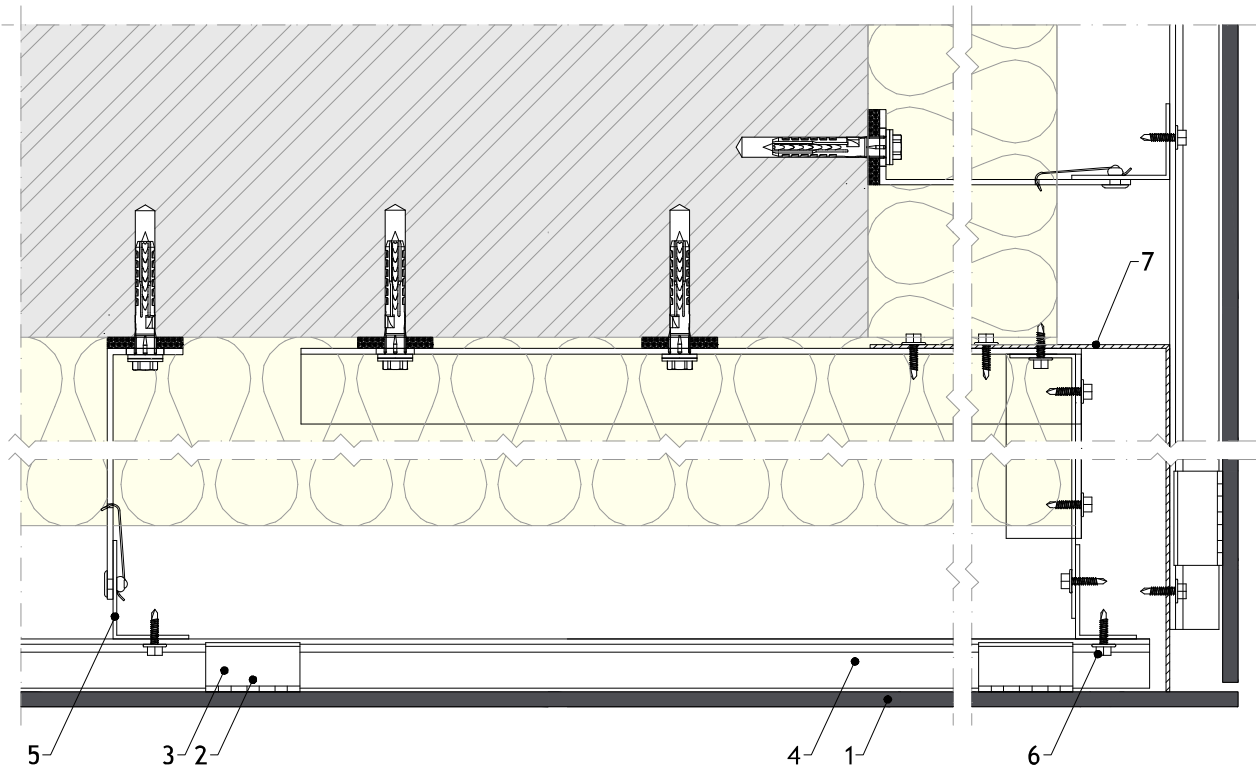

Detalle 24 - Esquina exterior con barrera contra el viento

1. Panel de fachada EQUITONE
2. Anclaje oculto
3. Colgador de paneles de aluminio
4. Perfil del sistema horizontal de aluminio
5. Bastidor de soporte vertical de aluminio
6. Fijación del perfil horizontal al marco de soporte
7. Barrera contra el viento (metálica)

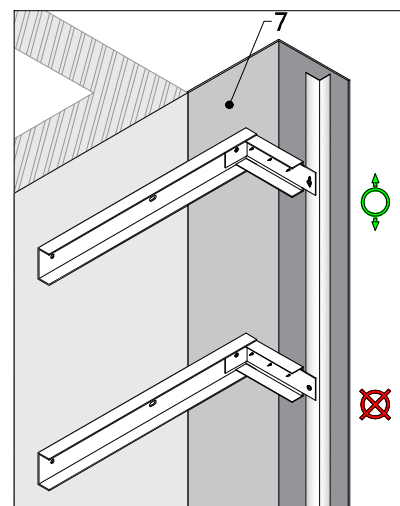

Vista isométrica de la subestructura

Notas:

La instalación de la barrera contra el viento está sujeta a las normas locales y al reglamento de construcción.

1. Panel de fachada EQUITONE
2. Anclaje oculto
3. Colgador de paneles de aluminio
4. Perfil del sistema horizontal de aluminio
5. Bastidor de soporte vertical de aluminio
6. Fijación del perfil horizontal al marco de soporte

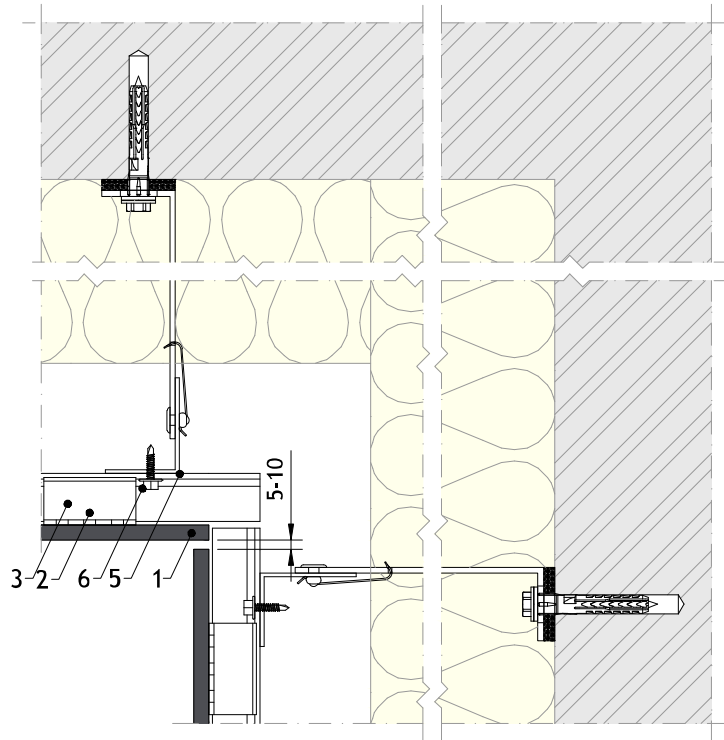

Detalle 25 - Esquina interior

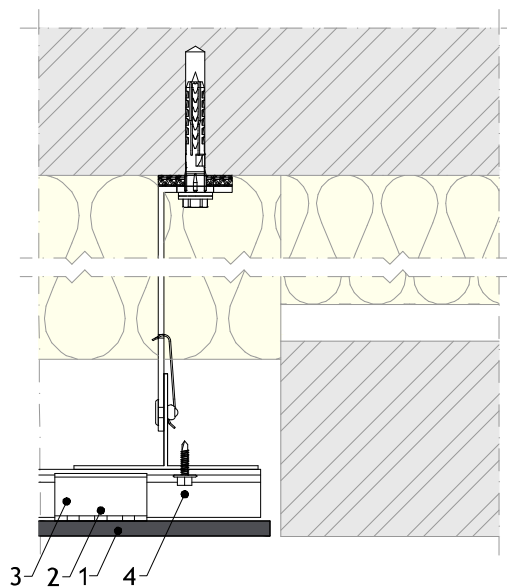

Detalle 26 - Rejuntado a pared

1. Panel de fachada EQUITONE
2. Anclaje oculto
3. Colgador de paneles de aluminio
4. Perfil del sistema horizontal de aluminio
5. Bastidor de soporte vertical de aluminio
6. Fijación del perfil horizontal al marco de soporte
7. Sistema de fachada adyacente
8. Tapajuntas de aluminio

 Flujo de aire libre

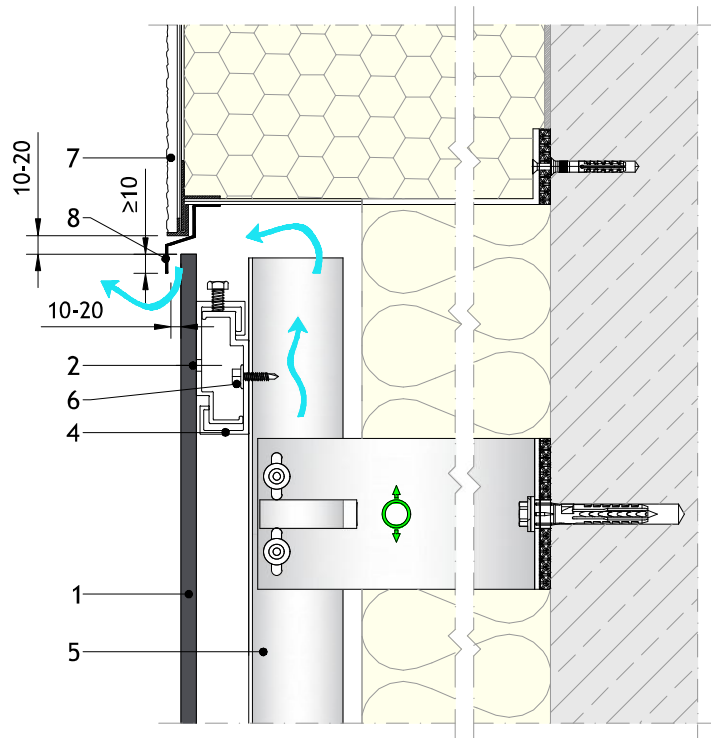

Detalle 27 - Unión con otro material de fachada - Detalle superior

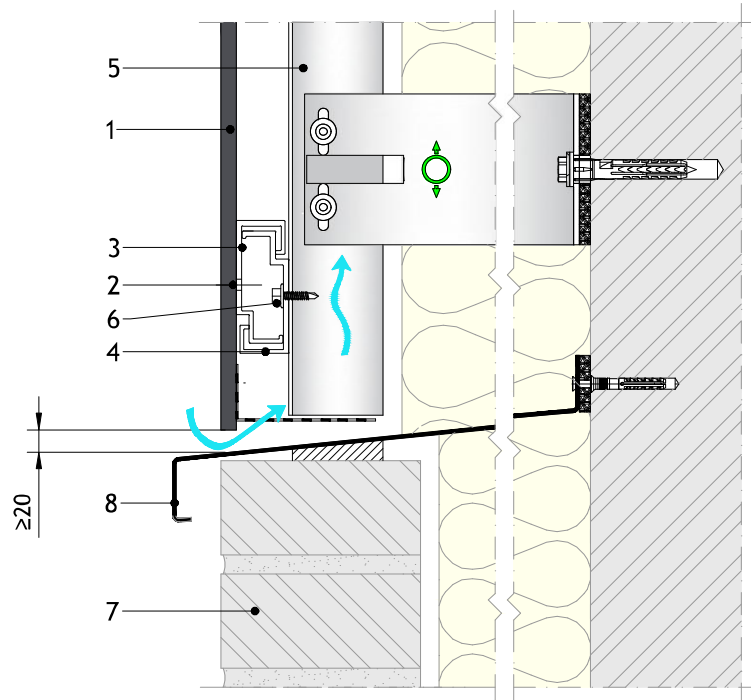

Detalle 28 - Unión con otro material de fachada - Detalle inferior

Notas:

La entrada de ventilación debe aumentarse en función de la altura del edificio y de la legislación local. Cuando la entrada es más ancha que 20 mm es recomendable colocar un perfil ventilado. La perforación total debe tener un mínimo de 100 cm²/m.

[Ir al contenido](#)

1. Panel de fachada EQUITONE
2. Anclaje oculto
3. Colgador de paneles de aluminio
4. Perfil del sistema horizontal de aluminio
5. Bastidor de soporte vertical de aluminio
6. Fijación del perfil horizontal al marco de soporte

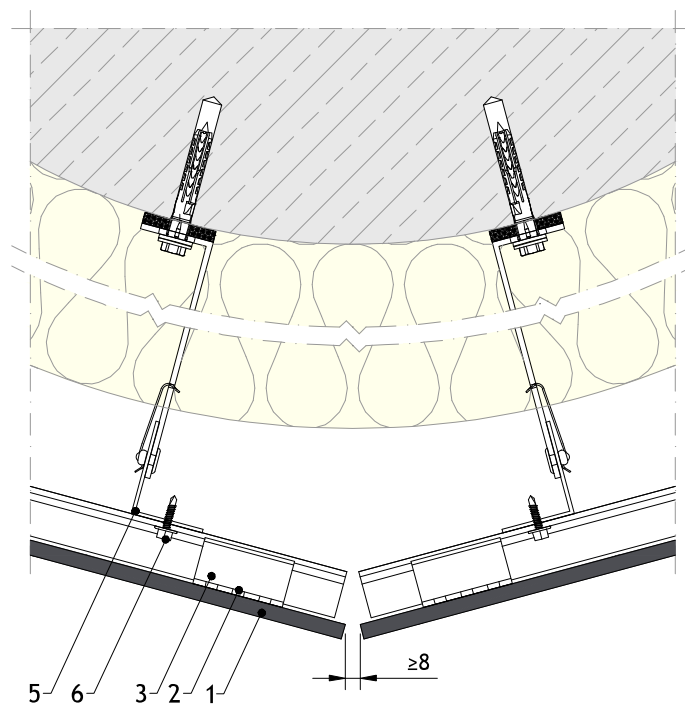

Detalle 29 - Fachada segmentada

Notas:

- 1) Las fachadas curvas deben ejecutarse como segmentadas.
- 2) Los tapajuntas para cerrar las juntas no pueden tener un grosor superior a 0,8 mm.

[Ir al contenido](#)

1. Panel de fachada EQUITONE
2. Anclaje oculto
3. Colgador de paneles de aluminio
4. Perfil del sistema horizontal de aluminio
5. Bastidor de soporte vertical de aluminio
6. Fijación del perfil horizontal al marco de soporte
7. Cinta elástica
8. Remache UNI-Rivet
9. Perfil perforado

↑ Flujo de aire libre

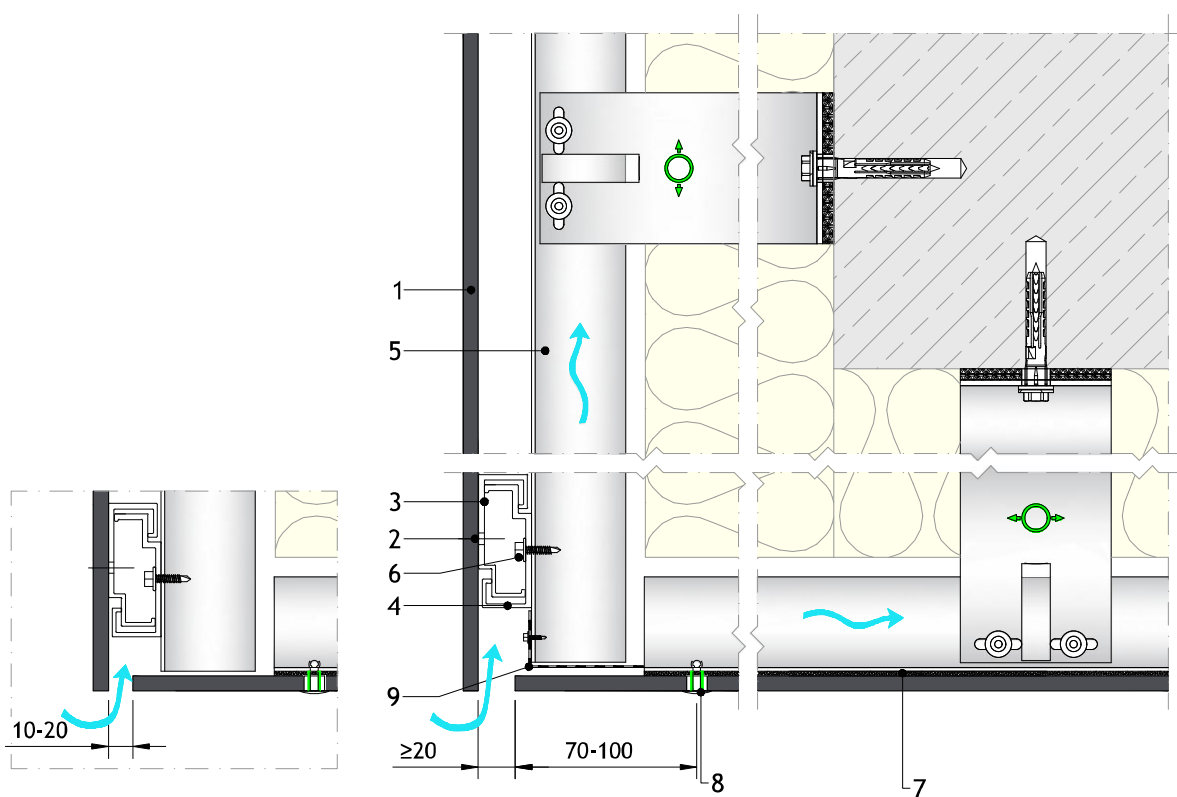

Detalle 30 - Unión falso techo / Pared - Opción 1 y 2

Notas

- 1) La distancia máxima entre los remaches UNI-Rivet en una aplicación de techo es de 400 mm.
- 2) Cuando no se utiliza un perfil de ventilación, la apertura de la entrada debe estar entre 10 y 20 mm. La perforación total debe tener un mínimo de 100 cm²/m.
- 3) La entrada de ventilación debe aumentarse en función de la altura del edificio y de la legislación local. Cuando la entrada es más ancha que 20 mm es recomendable un cierre ventilado.

[Ir al contenido](#)

1. Panel de fachada EQUITONE
2. Anclaje oculto
3. Colgador de paneles de aluminio
4. Perfil del sistema horizontal de aluminio
5. Bastidor de soporte vertical de aluminio
6. Fijación del perfil horizontal al marco de soporte
7. Cinta elástica
8. Remache UNI-Rivet

 Flujo de aire libre

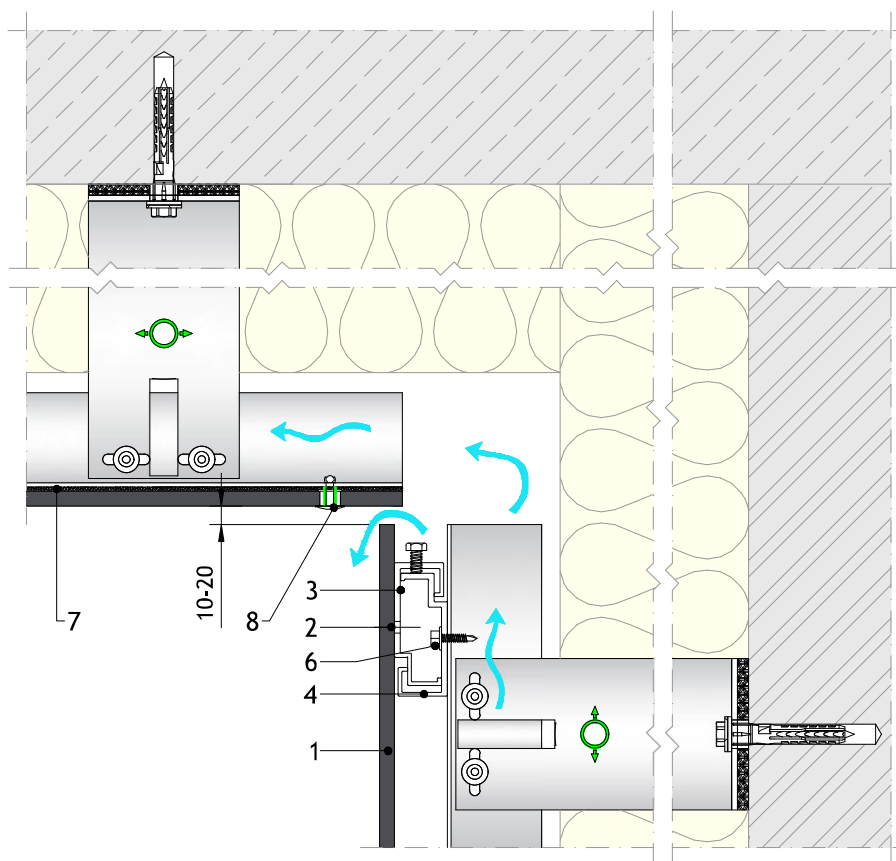

Detalle 31 - Unión pared / Falso techo - Opción 1 y 2

Notas

- 1) La distancia máxima entre los remaches UNI-Rivet en una aplicación de techo es de 400 mm.
- 2) Cuando no se utiliza un perfil de ventilación, la apertura de la entrada debe estar entre 10 y 20 mm. La perforación total debe tener un mínimo de 100 cm²/m.
- 3) La entrada de ventilación debe aumentarse en función de la altura del edificio y de la legislación local. Cuando la entrada es más ancha que 20 mm es recomendable un cierre ventilado.

[Ir al contenido](#)

1. Panel de fachada EQUITONE
2. Anclaje oculto
3. Colgador de paneles de aluminio
4. Perfil del sistema horizontal de aluminio
5. Bastidor de soporte vertical de aluminio
6. Fijación del perfil horizontal al marco de soporte
7. Cinta elástica
8. Remache UNI-Rivet

 Flujo de aire libre

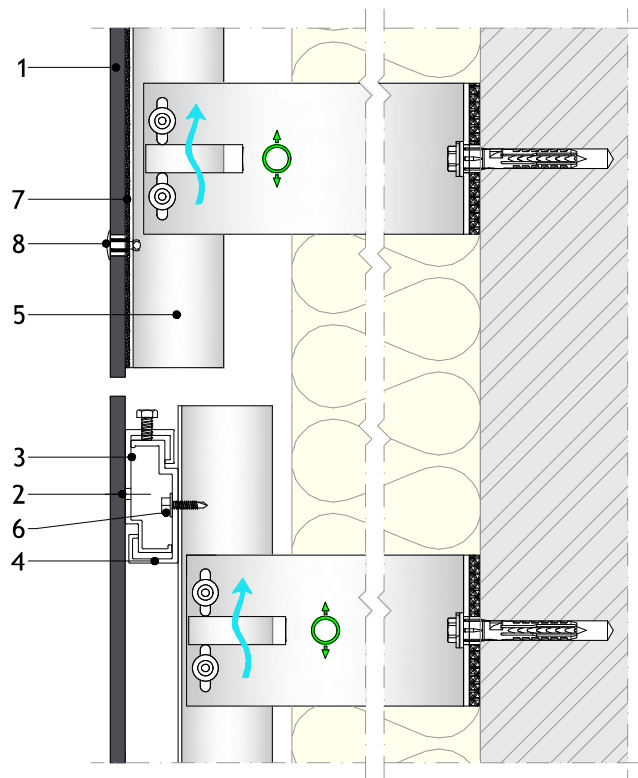

Detalle 32 - Unión con paneles con fijaciones vistas

Notas:

- 1) Para más información, consulte los detalles constructivos de la fijación.
- 2) Dependiendo del sistema de fijación oculta especificado el espesor mínimo del panel puede variar de 8 a 10 ó 12 mm, según el caso.
- 3) Debe prestarse especial atención a la alineación de los paneles con fijación oculta y los de fijación remachada.

[Ir al contenido](#)

Descargo de responsabilidad

La información en este documento es correcta en el momento en que se emite. Sin embargo, debido a nuestro programa de desarrollo continuo de material y sistemas, nos reservamos el derecho de enmendar o alterar la información contenida en el mismo sin previo aviso. Visite www.equitone.com para asegurarse de tener la versión más actual. Todas las figuras contenidas en este documento son ilustraciones y no deben usarse como dibujos de construcción. Esta información se suministra de buena fe y no se puede aceptar ninguna responsabilidad por ninguna pérdida o daño resultante de su uso. Este documento está protegido por las leyes internacionales de derechos de autor. La reproducción y distribución en su totalidad o en parte sin permiso previo por escrito está estrictamente prohibida. EQUITONE y los logotipos son marcas comerciales de Etex NV y sus filiales. Cualquier uso sin autorización está estrictamente prohibido y puede violar las leyes de marca registrada.



www.equitone.com